

# PŮDORYS 1.NP

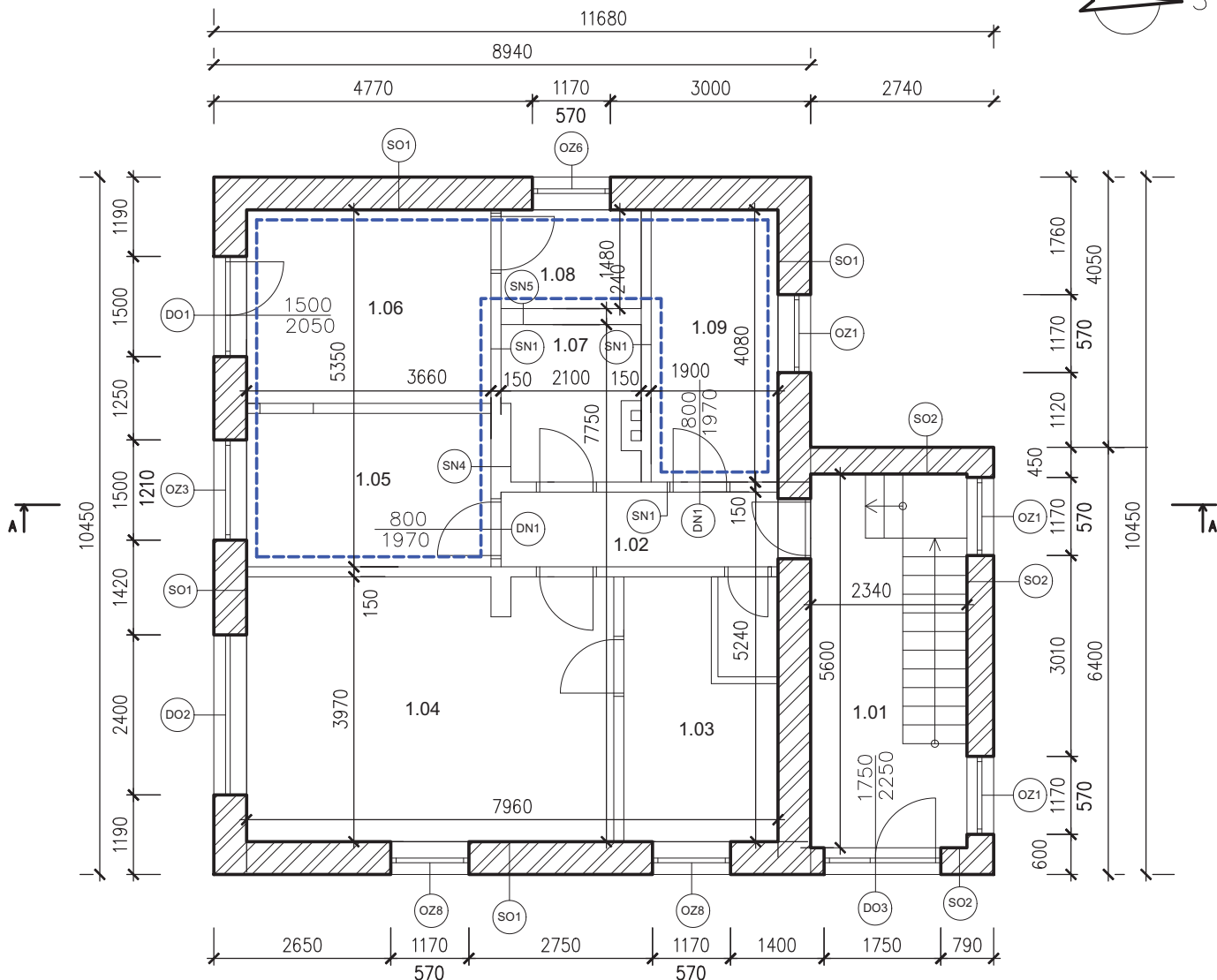

## SKLADBY KONSTRUKCÍ:

- SO1** OMÍTKA VÁPENNÁ TL. 25mm  
TVÁRNICE Z KALOFRIGU TL. 440mm  
BŘIZOLIT TL. 25mm
- SO2** OMÍTKA VÁPENNÁ TL. 25mm  
CP290/140/65 (1700) TL. 350mm  
BŘIZOLIT TL. 25mm
- SN1** OMÍTKA VÁPENNÁ TL. 25mm  
CP290/140/65 (1700) TL. 150mm  
OMÍTKA VÁPENNÁ TL. 25mm
- SN4** OMÍTKA VÁPENNÁ TL. 25mm  
CP290/140/65 (1700) TL. 290mm  
OMÍTKA VÁPENNÁ TL. 25mm
- SN5** OMÍTKA VÁPENNÁ TL. 25mm  
CP290/140/65 (1700) TL. 200mm  
OMÍTKA VÁPENNÁ TL. 25mm

## LEGENDA MÍSTNOSTÍ:

OZN	ÚČEL MÍSTNOSTI
1,01	VERANDA
1,02	CHODBA
1,03	DÍLNA
1,04	GARÁŽ
1,05	KUCHYŇ
1,06	OBÝVACÍ POKOJ
1,07	KOTELNA
1,08	POKOJ
1,09	KOUPELNA

## VÝPIS OKEN A DVEŘÍ:

OZN.	ROZMĚRY [mm]		KS
	ŠÍŘKA	VÝŠKA	
OZ1	1170	570	3
OZ6	1170	570	1
OZ3	1500	1210	1
OZ8	1170	570	1
DO1	1500	2050	1
DO2	2400	2100	1
DO3	1750	2250	1
DN1	800	1970	2

## LEGENDA HMOT:



## LEGENDA BAREV:

- VYTÁPĚNÁ ZÓNA: 30,9 m<sup>2</sup>
- STÁVAJÍCÍ STAV

název akce ZATEPLENÍ RODINNÉHO DOMU – STÁVAJÍCÍ STAV				
Strašice 537, Rokycany				
investor BLAHO JOZEF Strašice 537, Rokycany	zpracoval Ing. Irena Chudobová	paré		
obsah PŮDORYS 1.NP	kontroloval Ing. Ondřej Nesměrák			
výkres 01	číslo zakázky NAB-01234-ST9F	stupeň dokumentace STÁVAJÍCÍ STAV	formát A4	datum 2010-05
		měřítka 1:100		

# PŮDORYS 2.NP

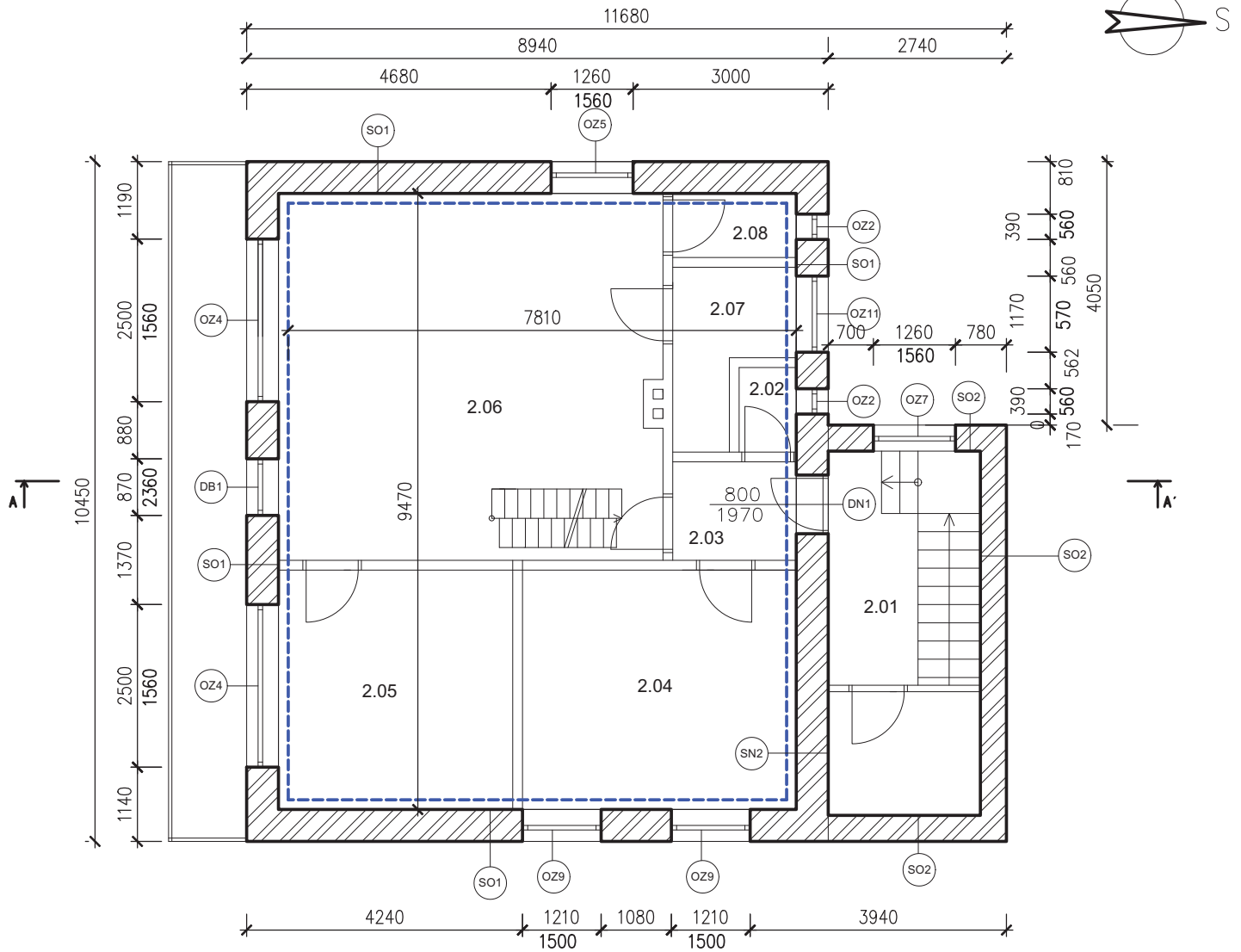

## SKLADBY KONSTRUKCÍ:

- (SO1)** OMÍTKA VÁPENNÁ TL. 25mm  
TVÁRNICE Z KALOFRIGU TL. 440mm  
BŘIZOLIT TL. 25mm
- (SO2)** OMÍTKA VÁPENNÁ TL. 25mm  
CP290/140/65 (1700) TL. 350mm  
BŘIZOLIT TL. 25mm
- (SN2)** OMÍTKA VÁPENNÁ TL. 25mm  
TVÁRNICE Z KALOFRIGU TL. 440mm  
OMÍTKA VÁPENNÁ TL. 25mm

## LEGENDA MÍSTNOSTÍ:

OZN	ÚČEL MÍSTNOSTI
2,01	VERANDA
2,02	WC
2,03	CHODBA
2,04	POKOJ
2,05	POKOJ
2,06	OBÝVACÍ POKOJ
2,07	KOUPELNA
2,08	SPIŽ

## VÝPIS OKEN A DVEŘÍ:

OZN.	ROZMĚRY [mm]		KS
	ŠÍŘKA	VÝŠKA	
OZ1	1170	570	1
OZ2	390	560	2
OZ4	2500	1560	2
OZ5	1260	1560	1
OZ7	1260	1560	1
OZ9	1210	1500	2
DB1	870	2360	1
DN1	800	1970	1
OZ11	1170	570	1

## LEGENDA HMOT:



## LEGENDA BAREV:

- VYTÁPĚNÁ ZÓNA: 75,4 m<sup>2</sup>
- STÁVAJÍCÍ STAV

název akce ZATEPLENÍ RODINNÉHO DOMU – STÁVAJÍCÍ STAV				
Strašice 537, Rokycany				
investor BLAHO JOZEF Strašice 537, Rokycany	zpracoval Ing. Irena Chudobová	paré		
obsah PŮDORYS 2.NP	kontroloval Ing. Ondřej Nesměrák	stupeň dokumentace STÁVAJÍCÍ STAV		
výkres 02	číslo zakázky NAB-01234-ST9F	formát A4	datum 2010-05	měřítko 1:100

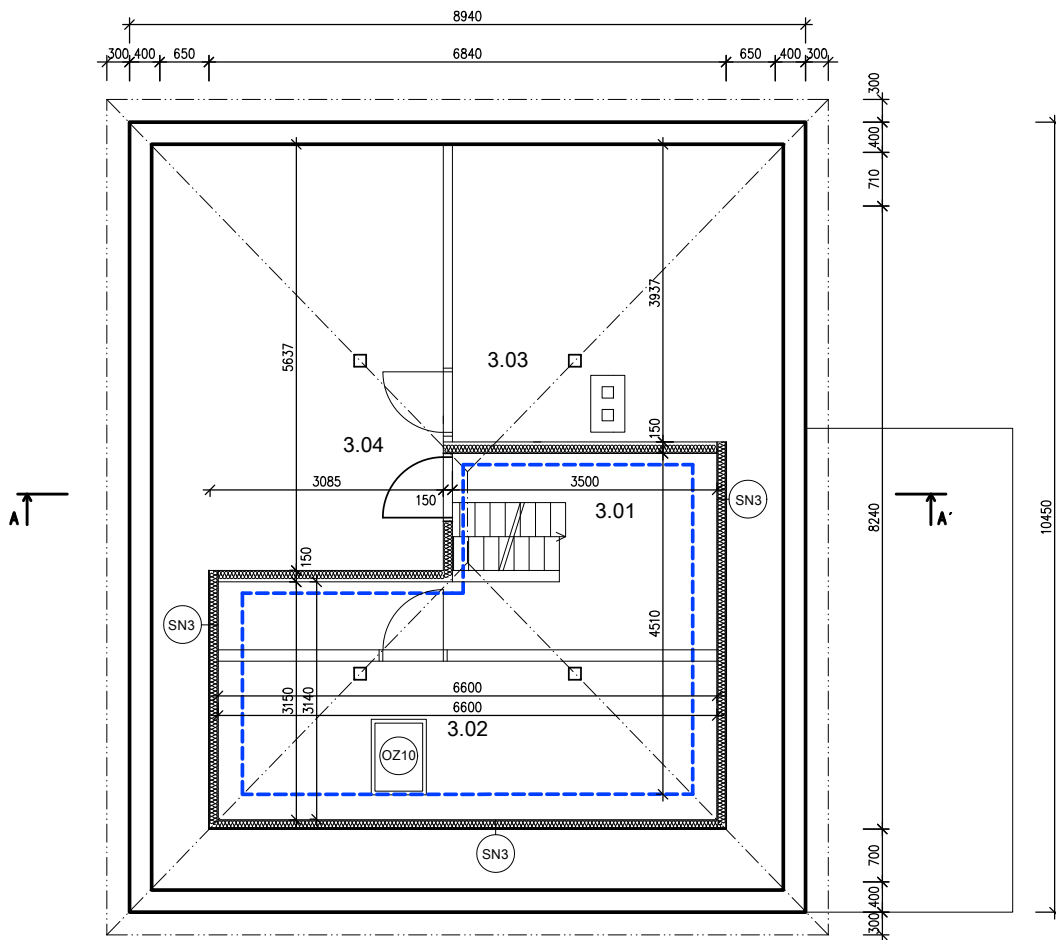
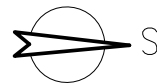

## LEGENDA MÍSTNOSTÍ:

OZN	ÚČEL MÍSTNOSTI
3,01	CHODBA
3,02	LOŽNICE
3,03	PŮDA
3,04	PŮDA

## VÝPIS OKEN A DVEŘÍ:

OZN.	ROZMĚRY [mm]		KS
	ŠÍŘKA	VÝŠKA	
OZ10	730	1350	1

## SKLADBY KONSTRUKCÍ:

- SN3
 SÁDROKARTON TL. 13mm  
 MIN. VLNA MVV TL. 120mm  
 SÁDROKARTON TL. 13mm
- SN6
 SÁDROKARTON TL. 13mm

## LEGENDA BAREV:

- VYTÁPĚNÁ ZÓNA: 22,1 m<sup>2</sup>
- STÁVAJÍCÍ STAV

název akce					
ZATEPLENÍ RODINNÉHO DOMU – STÁVAJÍCÍ STAV					
Strašice 537, Rokycany					
investor			zpracoval		paré
BLAHO JOZEF Strašice 537, Rokycany			Ing. Irena Chudobová		
obsgh			kontroloval		
PŮDORYS 3.NP			Ing. Ondřej Nesměrák		
výkres			stupeň dokumentace		
03			STÁVAJÍCÍ STAV		
číslo zakázky		formát	datum	měřítko	
NAB-01234-ST9F		A4	2010-05	1:100	

# ŘEZ A-A

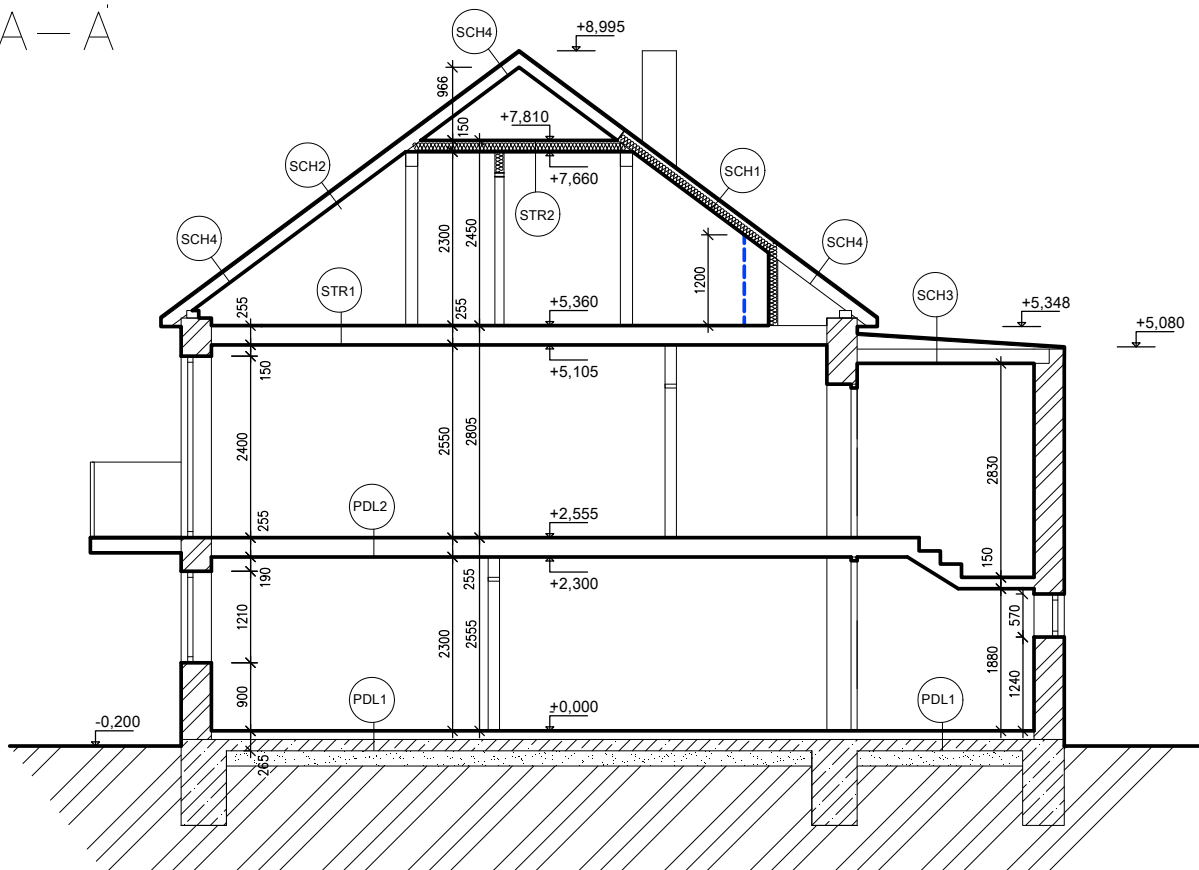

## SKLADBY KONSTRUKCÍ:

- SCH1** SÁDROKARTON TL. 13mm  
AL FÓLIE  
MIN. VLNA MVV TL. 120mm  
DŘEVO MĚKKÉ ROVN. S VLÁKNY TL. 25mm  
ASFALT. PÁSY A LEPENKY TL. 5mm  
AZBESTOCEMENT TL. 5mm
- SCH2** SÁDROKARTON TL. 13mm  
AL FÓLIE  
DŘEVO MĚKKÉ ROVN. S VLÁKNY TL. 25mm  
ASFALT. PÁSY A LEPENKY TL. 5mm  
AZBESTOCEMENT TL. 5mm
- SCH3** OMÍTKA VÁPENNÁ TL. 15mm  
TVAROVKY HURDIS TL. 90mm  
ŠKVÁRA ULEHLÁ TL. 100mm  
BETON HUTNÝ (220) TL. 100mm  
ASFALTOVÉ PÁSY A LEPENKY TL. 5mm
- SCH4** DŘEVO MĚKKÉ ROVN. S VLÁKNY TL. 25mm  
ASFALT. PÁSY A LEPENKY TL. 5mm  
AZBESTOCEMENT TL. 5mm
- STR1** BETON HUTNÝ (210) TL. 50mm  
ŠKVÁRA ULEHLÁ TL. 100mm  
TVAROVKY HURDIS TL. 90mm  
OMÍTKA VÁPENNÁ TL. 15mm
- STR2** SÁDROKARTON TL. 13mm  
AL FÓLIE  
MIN. VLNA MVV TL. 120mm  
DŘEVO MĚKKÉ ROVN. S VLÁKNY TL. 25mm

- PDL1** KERAMICKÁ DLAŽBA TL. 15mm  
BETON HUTNÝ (210) TL. 100mm  
ASFALT. PÁSY A LEPENKY TL. 6mm  
BETON HUTNÝ (220) TL. 150mm
- PDL2** PVC TL. 5mm  
BETON HUTNÝ (210) TL. 50mm  
ŠKVÁRA ULEHLÁ TL. 100mm  
TVAROVKY HURDIS TL. 90mm  
OMÍTKA VÁPENNÁ TL. 15mm

## LEGENDA BAREV:

- VYTÁPĚNÁ ZÓNA
- STÁVAJÍCÍ STAV

## LEGENDA HMOT:

- ZDIVO
- BETON

název akce				
ZATEPLENÍ RODINNÉHO DOMU – STÁVAJÍCÍ STAV				
Strašice 537, Rokycany				
investor	zpracoval		paré	
BLAHO JOZEF	Ing. Irena Chudobová			
Strašice 537, Rokycany	kontroloval		Ing. Ondřej Nesměrák	
obsah	stupeň dokumentace			
ŘEZ A-A	STÁVAJÍCÍ STAV			
výkres	číslo zakázky	formát	datum	měřítko
04	NAB-01234-ST9F	A4	2010-05	1:100

# POHLED JIŽNÍ



# POHLED SEVERNÍ

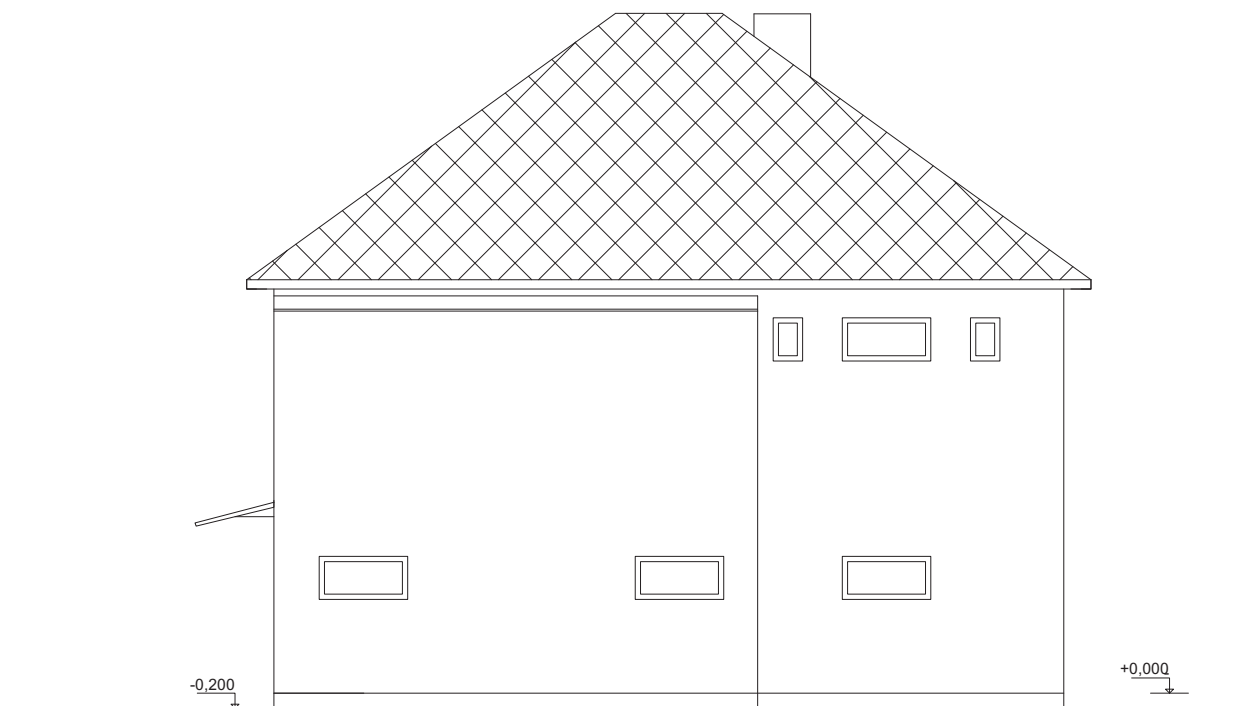

## LEGENDA BAREV:

 STÁVAJÍCÍ STAV

název akce				
ZATEPLENÍ RODINNÉHO DOMU – STÁVAJÍCÍ STAV				
Strašice 537, Rokycany				
investor	zpracoval			paré
BLAHO JOZEF	Ing. Irena Chudobová			
Strašice 537, Rokycany	kontroloval			
	Ing. Ondřej Nesměrák			
obsah	stupeň dokumentace			
POHLED JIŽNÍ A SEVERNÍ	STÁVAJÍCÍ STAV			
výkres	číslo zakázky	formát	datum	měřítko
05	NAB-01234-ST9F	A4	2010-05	1:100

# POHLED VÝCHODNÍ



# POHLED ZÁPADNÍ



## LEGENDA BAREV:

 STÁVAJÍCÍ STAV

název akce ZATEPLENÍ RODINNÉHO DOMU – STÁVAJÍCÍ STAV				
Strašice 537, Rokycany				
investor BLAHO JOZEF Strašice 537, Rokycany	zpracoval Ing. Irena Chudobová	paré		
obsah POHLED VÝCHODNÍ A ZÁPADNÍ	kontroloval Ing. Ondřej Nesměrák	stupeň dokumentace STÁVAJÍCÍ STAV		
výkres 06	číslo zakázky NAB-01234-ST9F	formát A4	datum 2010-05	měřítko 1:100

# PŮDORYS 1.NP

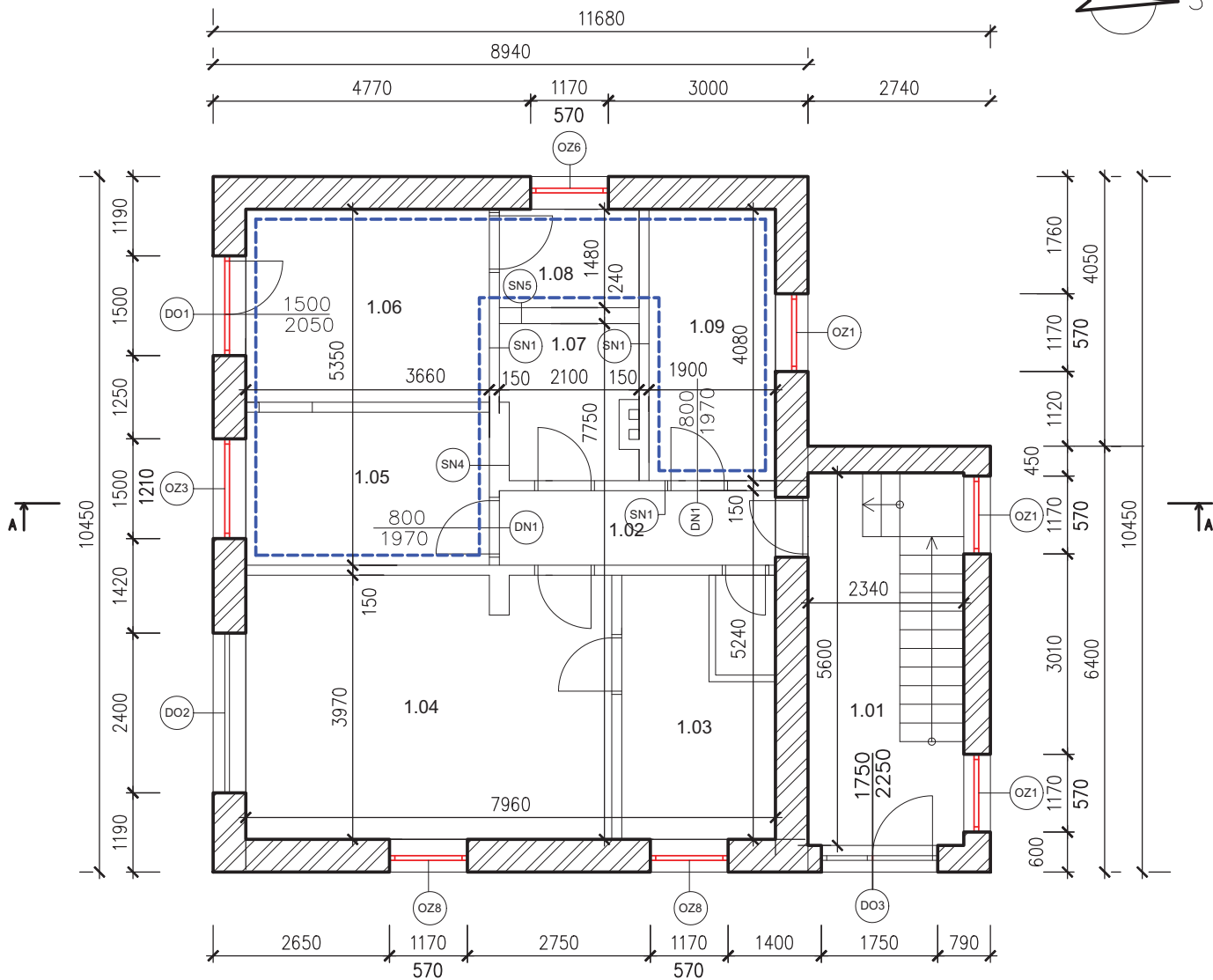

## SKLADBY KONSTRUKCÍ:

- SO1 OMÍTKA VÁPENNÁ TL. 25mm  
TVÁRNICE Z KALOFRIGU TL. 440mm  
BŘÍZOLIT TL. 25mm
- SO2 OMÍTKA VÁPENNÁ TL. 25mm  
CP290/140/65 (1700) TL. 350mm  
BŘÍZOLIT TL. 25mm
- SN1 OMÍTKA VÁPENNÁ TL. 25mm  
CP290/140/65 (1700) TL. 140mm  
OMÍTKA VÁPENNÁ TL. 25mm
- SN4 OMÍTKA VÁPENNÁ TL. 25mm  
CP290/140/65 (1700) TL. 290mm  
OMÍTKA VÁPENNÁ TL. 25mm
- SN5 OMÍTKA VÁPENNÁ TL. 25mm  
CP290/140/65 (1700) TL. 200mm  
OMÍTKA VÁPENNÁ TL. 25mm

## LEGENDA MÍSTNOSTÍ:

OZN	ÚČEL MÍSTNOSTI
1,01	VERANDA
1,02	CHODBA
1,03	DÍLNA
1,04	GARÁŽ
1,05	KUCHYŇ
1,06	OBÝVACÍ POKOJ
1,07	KOTELNA
1,08	POKOJ
1,09	KOUPELNA

## VÝPIS OKEN A DVEŘÍ:

OZN.	ROZMĚRY [mm]		KS
	ŠÍŘKA	VÝŠKA	
OZ1	1170	570	3
OZ6	1170	570	1
OZ3	1500	1210	1
OZ8	1170	570	1
DO1	1500	2050	1
DO2	2400	2100	1
DO3	1750	2250	1
DN1	800	1970	2

## LEGENDA HMOT:



## LEGENDA BAREV:

- VYTÁPĚNÁ ZÓNA: 30,9 m<sup>2</sup>
- STÁVAJÍCÍ STAV
- NOVÝ STAV

název akce ZATEPLENÍ RODINNÉHO DOMU – NOVÝ STAV			
Strašice 537, Rokycany			
investor BLAHO JOZEF Strašice 537, Rokycany	zpracoval Ing. Irena Chudobová	paré	
obsah PŮDORYS 1.NP	kontroloval Ing. Ondřej Nesměrák		
výkres 07	číslo zakázky NAB-01234-ST9F	stupeň dokumentace NOVÝ STAV	měřítka 1:100
	formát A4	datum 2010-05	

# PŮDORYS 2.NP

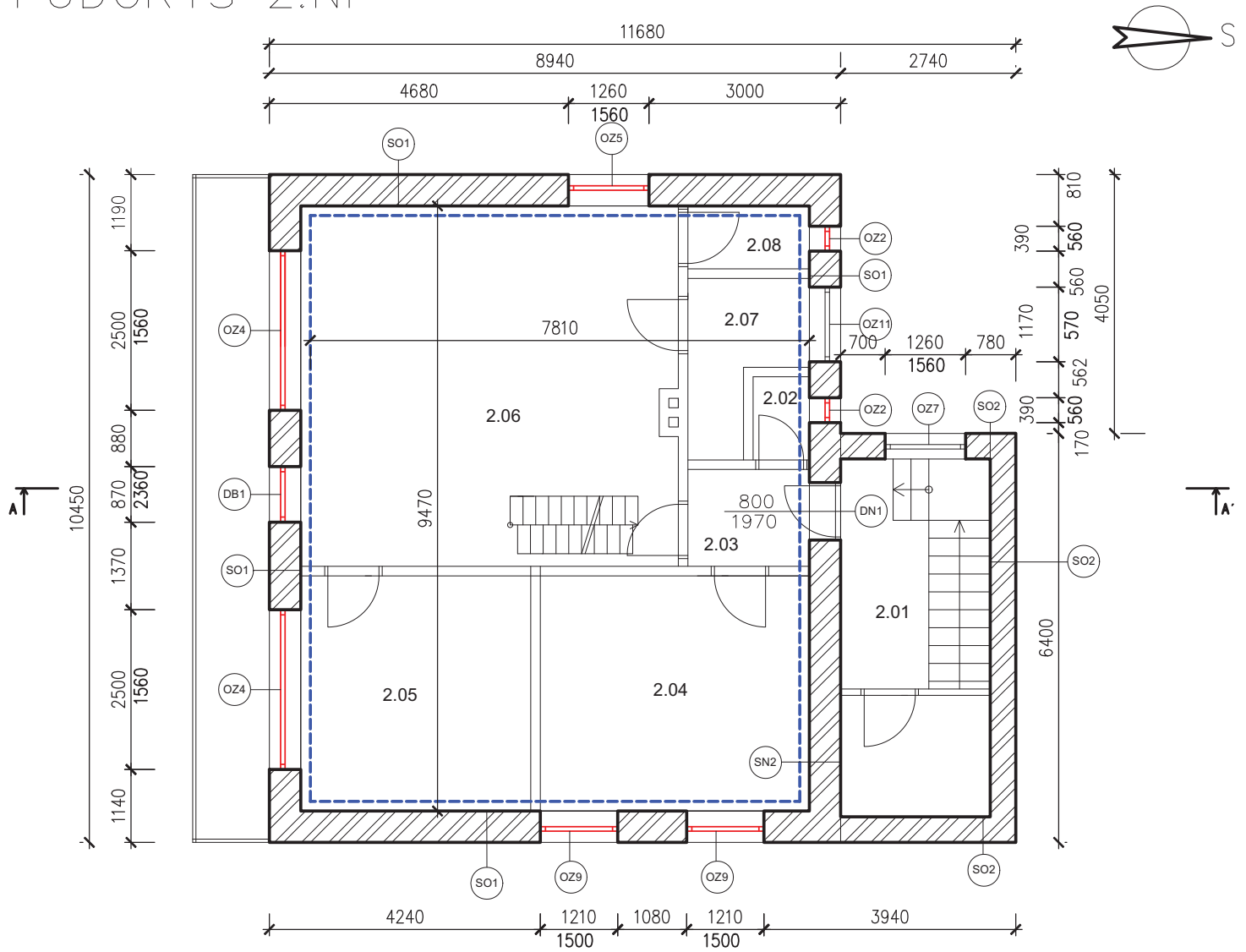

## SKLADBY KONSTRUKCÍ:

- SO1 OMÍTKA VÁPENNÁ TL. 25mm  
TVÁRNICE Z KALOFRIGU TL. 440mm  
BŘIZOLIT TL. 25mm
- SO2 OMÍTKA VÁPENNÁ TL. 25mm  
CP290/140/65 (1700) TL. 350mm  
BŘIZOLIT TL. 25mm
- SN2 OMÍTKA VÁPENNÁ TL. 25mm  
TVÁRNICE Z KALOFRIGU TL. 440mm  
OMÍTKA VÁPENNÁ TL. 25mm

## LEGENDA MÍSTNOSTÍ:

OZN	ÚČEL MÍSTNOSTI
2,01	VERANDA
2,02	WC
2,03	CHODBA
2,04	POKOJ
2,05	POKOJ
2,06	OBÝVACÍ POKOJ
2,07	KOUPELNA
2,08	SPIŽ

## VÝPIS OKEN A DVEŘÍ:

OZN.	ROZMĚRY [mm]		KS
	ŠÍŘKA	VÝŠKA	
OZ1	1170	570	1
OZ2	390	560	2
OZ4	2500	1560	2
OZ5	1260	1560	1
OZ7	1260	1560	1
OZ9	1210	1500	2
DB1	870	2360	1
DN1	800	1970	1
OZ11	1170	570	1

## LEGENDA HMOT:



## LEGENDA BAREV:

- VYTÁPĚNÁ ZÓNA: 75,4 m<sup>2</sup>
- STÁVAJÍCÍ STAV
- NOVÝ STAV

název akce ZATEPLENÍ RODINNÉHO DOMU – NOVÝ STAV				
Strašice 537, Rokycany				
investor BLAHO JOZEF Strašice 537, Rokycany	zpracoval Ing. Irena Chudobová	paré		
obsah PŮDORYS 2.NP	kontroloval Ing. Ondřej Nesměrák	stupeň dokumentace NOVÝ STAV		
výkres 08	číslo zakázky NAB-01234-ST9F	formát A4	datum 2010-05	měřítko 1:100



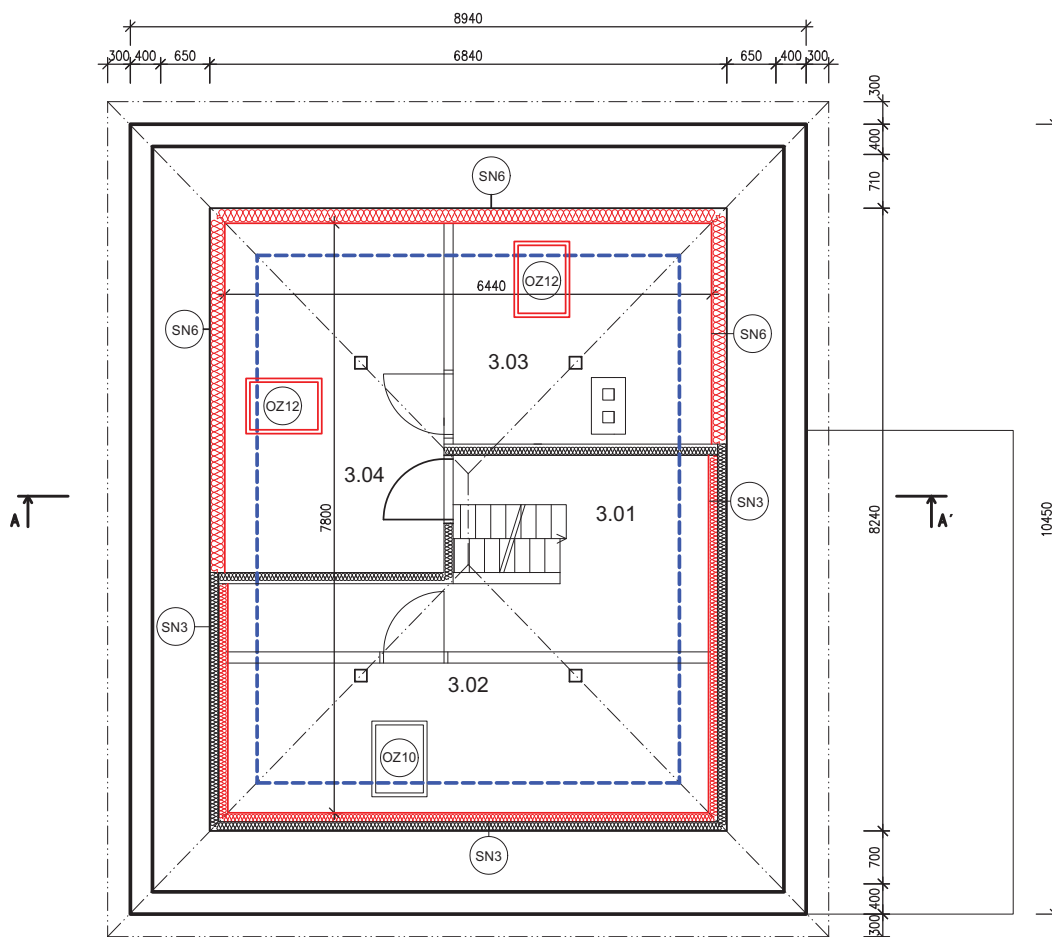

## LEGENDA MÍSTNOSTÍ:

OZN	ÚČEL MÍSTNOSTI
3,01	CHODBA
3,02	LOŽNICE
3,03	POKOJ
3,04	POKOJ

## VÝPIS OKEN A DVEŘÍ:

OZN.	ROZMĚRY [mm]		KS
	ŠÍŘKA	VÝŠKA	
OZ10	730	1350	1
OZ12	780	1400	2

## SKLADBY KONSTRUKCÍ:

- SN3
 SÁDROKARTON TL. 13mm  
 MIN. VLNA MVV TL. 120mm  
 SÁDROKARTON TL. 13mm  
 EPS 100 S TL. 120 mm
- SN6
 SÁDROKARTON TL. 13mm  
 EPS 100 S TL. 200 mm  
 SÁDROKARTON TL. 13mm

## LEGENDA BAREV:

- VYTÁPĚNÁ ZÓNA: 38,9 m<sup>2</sup>
- STÁVAJÍCÍ STAV
- NOVÝ STAV

název akce				
ZATEPLENÍ RODINNÉHO DOMU – NOVÝ STAV				
Strašice 537, Rokycany				
investor	zpracoval			paré
BLAHO JOZEF	Ing. Irena Chudobová			
Strašice 537, Rokycany	kontroloval			
	Ing. Ondřej Nesměrák			
obsah	stupeň dokumentace			
PŮDORYS 3.NP	NOVÝ STAV			
výkres	číslo zakázky	formát	datum	měřítko
09	NAB-01234-ST9F	A4	2010-05	1:100

# ŘEZ A-A

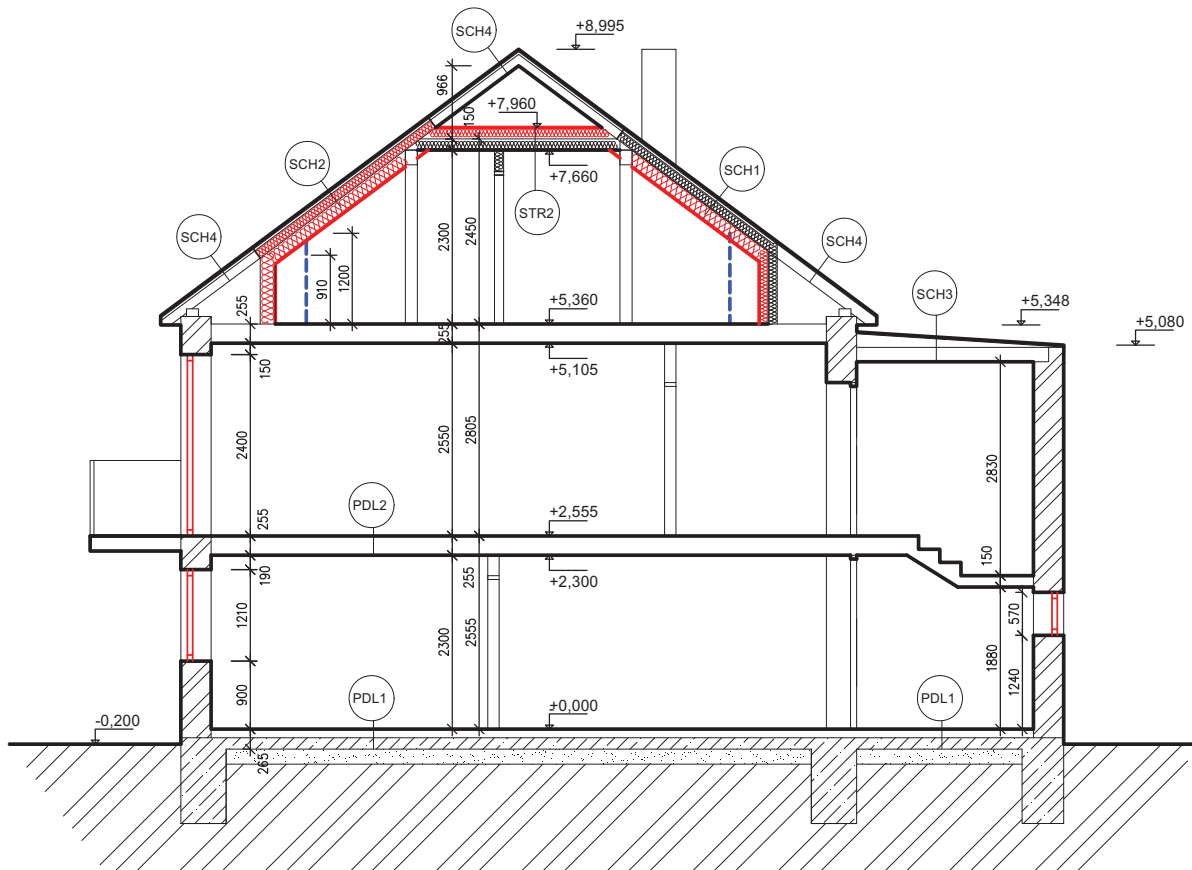

## SKLADBY KONSTRUKCÍ:

**SCH1** SÁDROKARTON TL. 13mm  
AL FÓLIE  
**ORSIL UNI 18 TL. 180mm**  
MIN. VLNA MVV TL. 120mm  
DŘEVO MĚKKÉ ROVN. S VLÁKNY TL. 25mm  
ASFALT. PÁSY A LEPENKY TL. 5mm  
AZBESTOCEMENT TL. 5mm

**SCH2** SÁDROKARTON TL. 13mm  
AL FÓLIE  
**ORSIL UNI 18 TL. 180mm**  
**ORSIL UNI 12 TL. 120mm**  
DŘEVO MĚKKÉ ROVN. S VLÁKNY TL. 25mm  
ASFALT. PÁSY A LEPENKY TL. 5mm  
AZBESTOCEMENT TL. 5mm

**SCH3** OMÍTKA VÁPENNÁ TL. 15mm  
TVAROVKY HURDIS TL. 90mm  
ŠKVÁRA ULEHLÁ TL. 100mm  
BETON HUTNÝ (2200) TL. 100mm  
ASFALT. PÁSY A LEPENKY TL. 5mm



**SCH4** DŘEVO MĚKKÉ ROVN. S VLÁKNY TL. 25mm  
ASFALT. PÁSY A LEPENKY TL. 5mm  
AZBESTOCEMENT TL. 5mm

**STR2** SÁDROKARTON TL. 12,5mm  
AL FÓLIE TL. 3,5mm  
MIN. VLNA MVV TL. 120mm  
DŘEVO MĚKKÉ ROVN. S VLÁKNY TL. 25mm  
**CLIMATIZER PLUS SUCHÝ TL. 150mm**

**PDL1** KERAMICKÁ DLAŽBA TL. 15mm  
BETON HUTNÝ (2100) TL. 100mm  
ASFALTOVÉ PÁSY A LEPENKY TL. 6mm  
BETON HUTNÝ (2200) TL. 150mm

**PDL2** PVC TL. 5mm  
BETON HUTNÝ (2100) TL. 50mm  
ŠKVÁRA ULEHLÁ TL. 100mm  
TVAROVKY HURDIS TL. 90mm  
OMÍTKA VÁPENNÁ TL. 15mm

## LEGENDA BAREV:

 STÁVAJÍCÍ STAV  
 NOVÝ STAV

## LEGENDA HMOT:

 ZDIVO  
 BETON

název akce				
ZATEPLENÍ RODINNÉHO DOMU – NOVÝ STAV				
Strašice 537, Rokycany				
investor	zpracoval		paré	
BLAHO JOZEF	Ing. Irena Chudobová			
Strašice 537, Rokycany	kontroloval			
	Ing. Ondřej Nesměrák			
obsah	stupeň dokumentace			
ŘEZ A-A	NOVÝ STAV			
výkres	číslo zakázky	formát	datum	měřítko
10	NAB-01234-ST9F	A4	2010-05	1:100

# POHLED JIŽNÍ



# POHLED SEVERNÍ

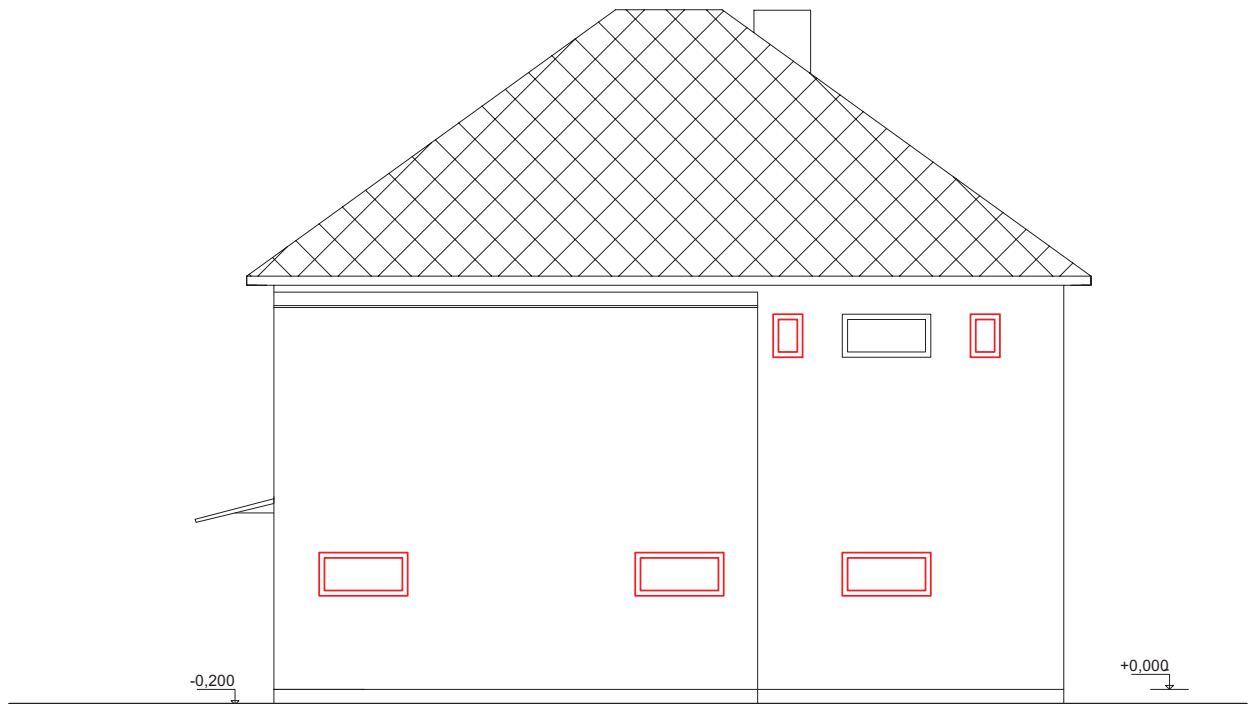

## LEGENDA BAREV:

- STÁVAJÍCÍ STAV
- NOVÝ STAV

název akce					
ZATEPLENÍ RODINNÉHO DOMU – NOVÝ STAV					
Strašice 537, Rokycany					
investor	zpracoval				paré
BLAHO JOZEF	Ing. Irena Chudobová				
Strašice 537, Rokycany	kontroloval				
	Ing. Ondřej Nesměrák				
obsah	stupeň dokumentace				
POHLED JIŽNÍ A SEVERNÍ	NOVÝ STAV				
výkres	číslo zakázky	formát	datum	měřítko	
11	NAB-01234-ST9F	A4	2010-05	1:100	

# POHLED VÝCHODNÍ



# POHLED ZÁPADNÍ

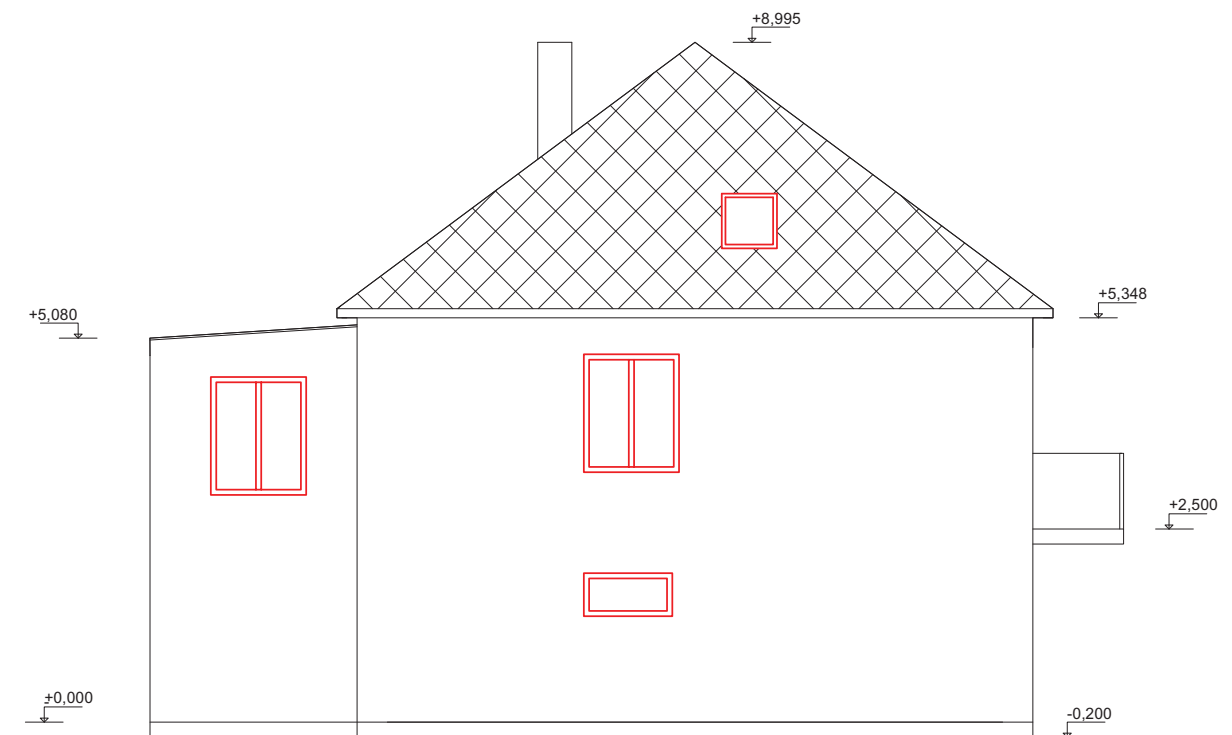

## LEGENDA BAREV:

- STÁVAJÍCÍ STAV
- NOVÝ STAV

název akce					
ZATEPLENÍ RODINNÉHO DOMU – NOVÝ STAV					
Strašice 537, Rokycany					
investor	zpracoval			paré	
BLAHO JOZEF	Ing. Irena Chudobová				
Strašice 537, Rokycany	kontroloval				
obsah	Ing. Ondřej Nesměřák				
POHLED VÝCHODNÍ A ZÁPADNÍ	stupeň dokumentace				
výkres	12	číslo zakázky	NAB-01234-ST9F	formát	A4
		datum	2010-05	měřítko	1:100