

1.NP

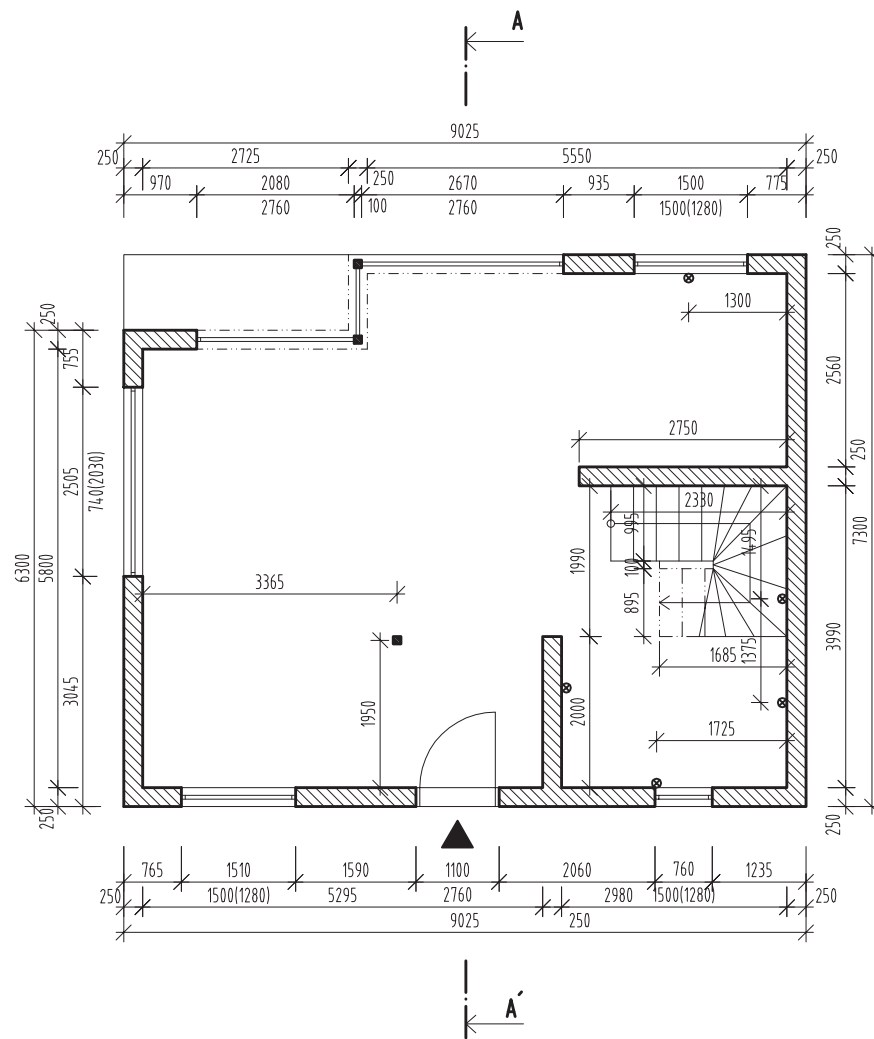

2.NP

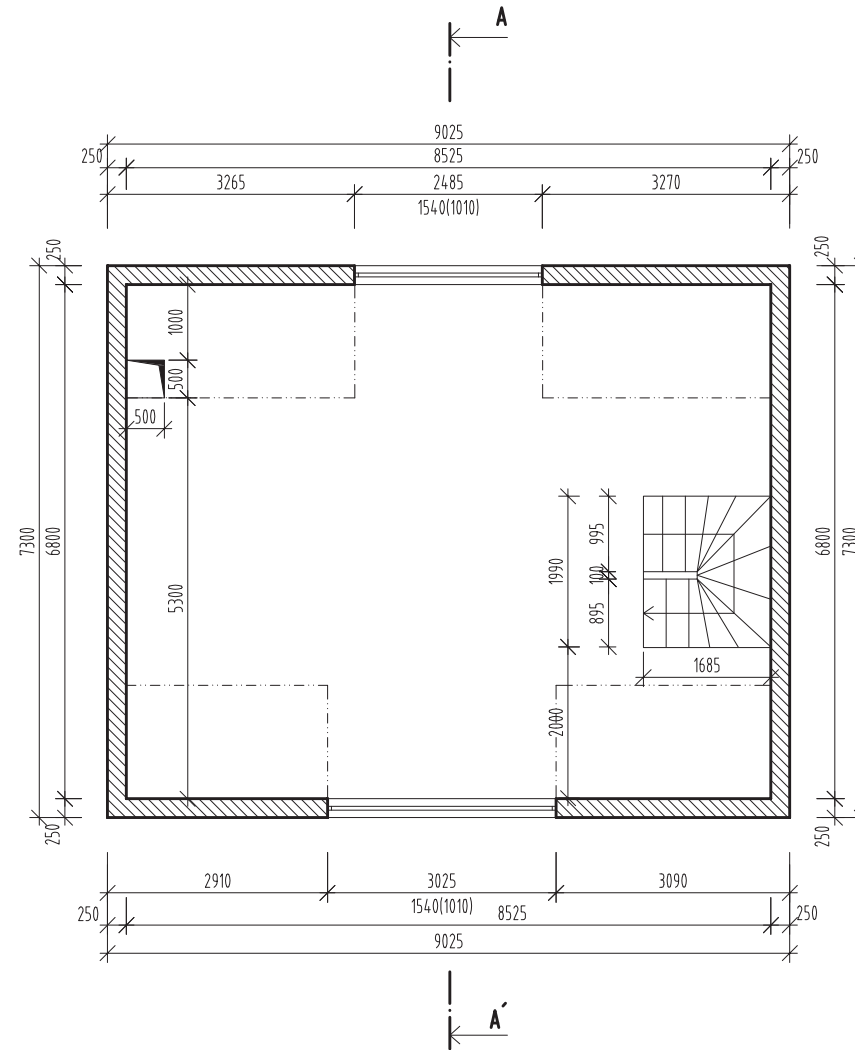

LEGENDA

-  STÁVAJÍCÍ KONSTRUKCE
-  TERÉN
-  OCELOVÝ SLOUPEK 100x100 mm
-  KOMÍNOVÁ ŠACHTA
-  NAPOJOVACÍ MÍSTO NA KANALIZACI

ŘEZ A - A'

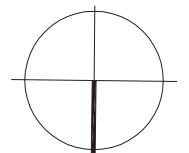
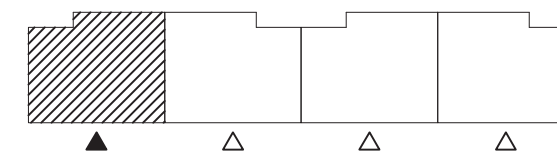
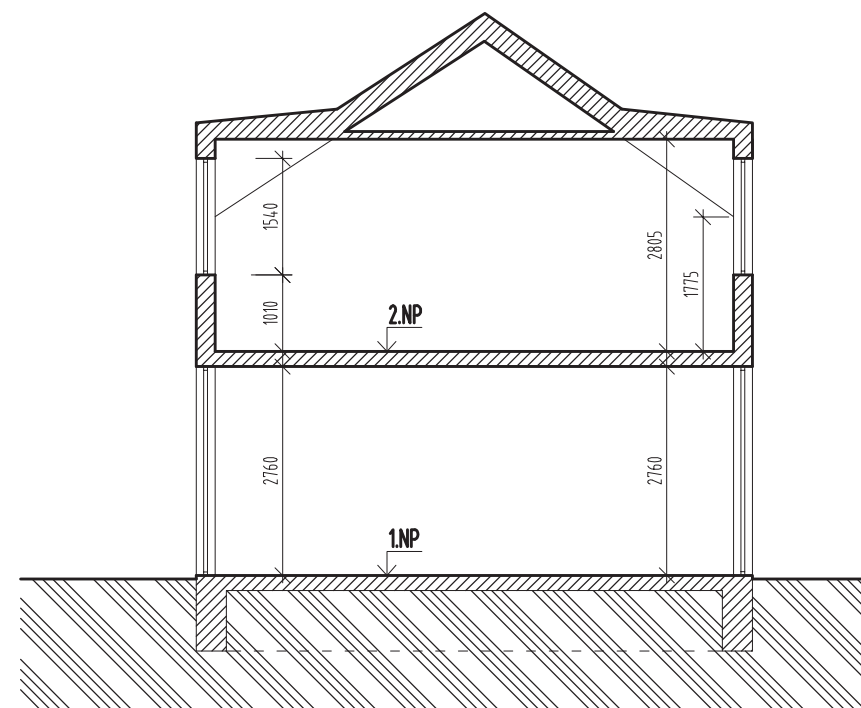

±0,000 = ÚROVEŇ STÁVAJÍCÍ PODLAHY 1. NP

48 RODINNÝCH DOMŮ  
VEVERSKÁ BÍTÝŠKA

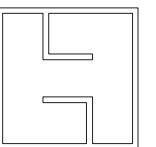

ATELIER  
HABINA

INVESTOR:	NAD BÍLÝM POTOKEM, s.r.o., Francouzská 418/82, 602 00 Brno	BRNO, KOPEČNÁ 11, 602 00	atelier@habina.cz
MÍSTO STAVBY:	Městys Veverská Bítýška	TEL. : 543 213 030, GSM : 602 586 095	
GENER. PROJEKTANT:	ATELIER HABINA S.R.O.		
ARCHITEKT:	ING. ARCH. MARTIN HABINA		
ZODP. PROJEKTANT:	ING. ARCH. MARTIN HABINA	DATUM :	BŘEZEN 2014
VEDOUČÍ PROJEKTANT:	JAN ODLOŽILIK	STUPEŇ PROJEKTU :	DSPS
VYPRACOVAL:	HANA PODOLSKÁ	ČÁST PROJEKTU :	D.1 ASŘ
OBSAH VÝKRESU:	ŘADA B, VNĚJŠÍ LEVÝ	MĚŘITKO:	1:100
		Č. VÝKRESU:	01

1.NP

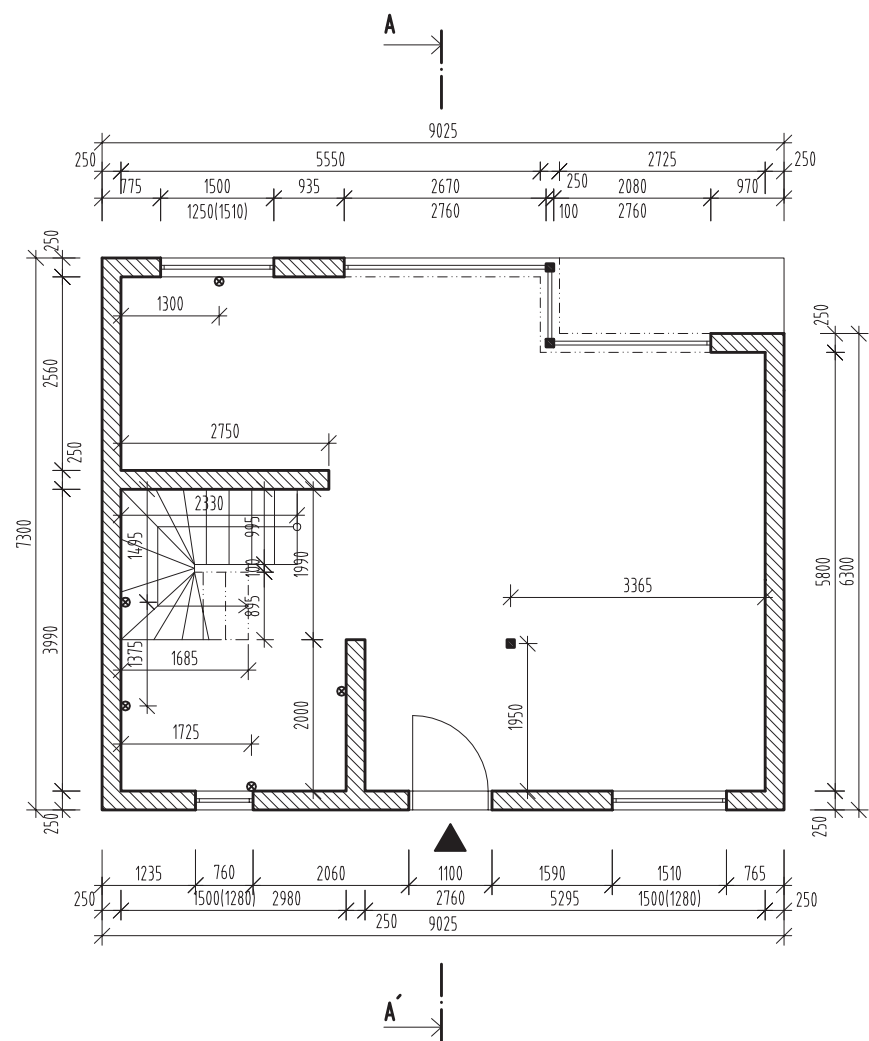



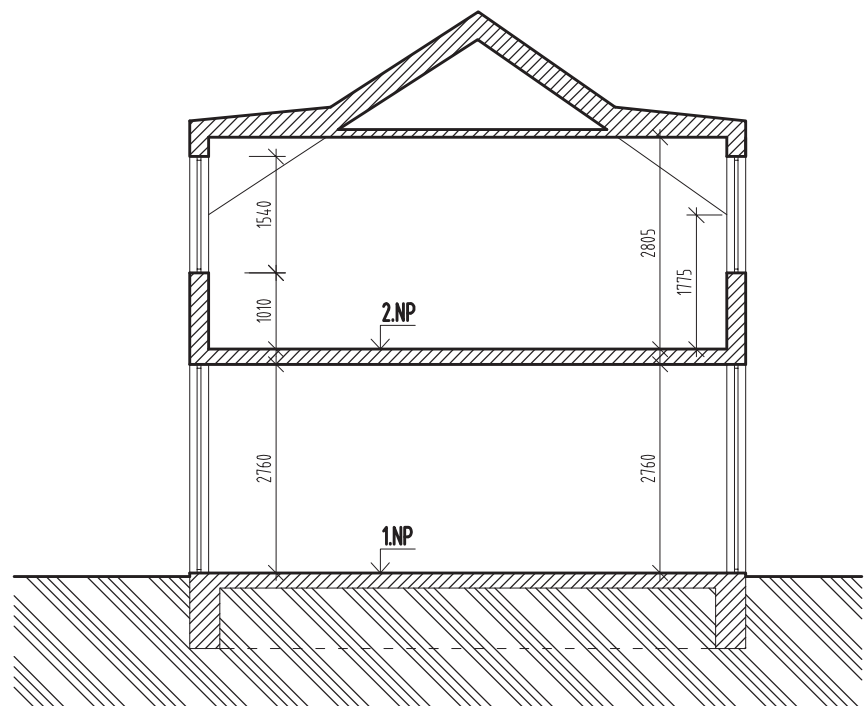

ŘEZ A - A'

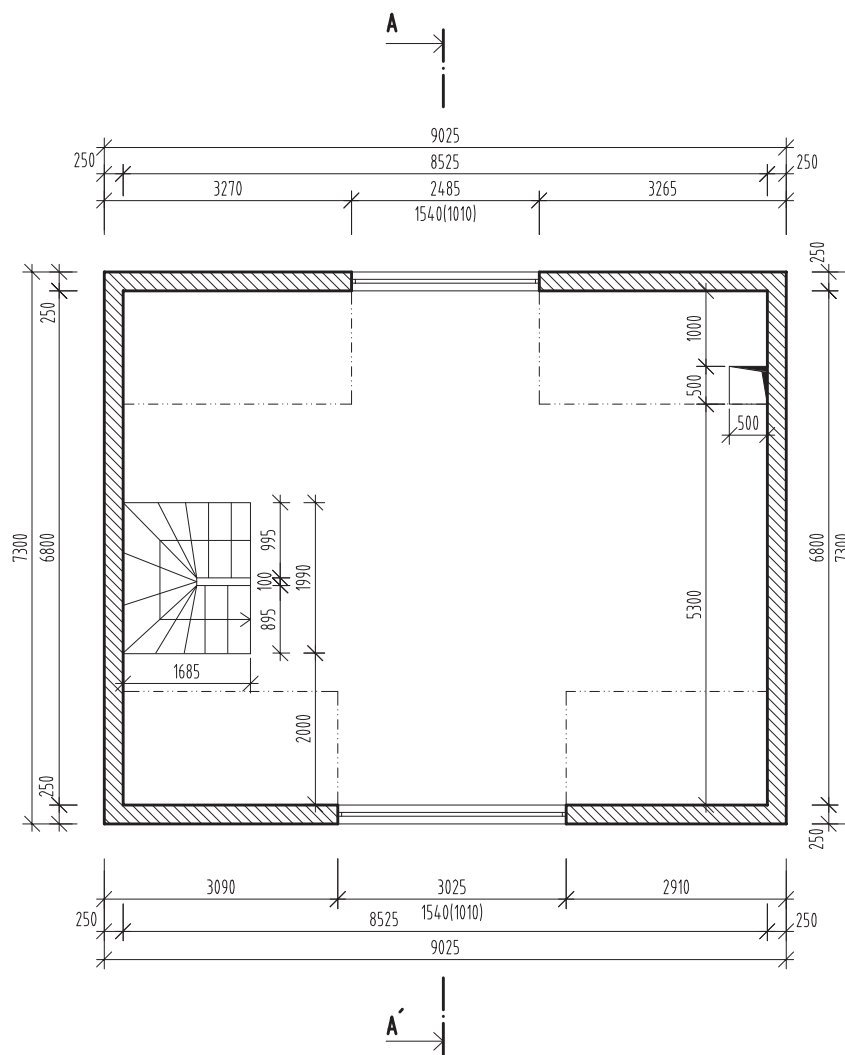

2.NP



LEGENDA

-  STÁVAJÍCÍ KONSTRUKCE
-  TERÉN
-  OCELOVÝ SLOUPEK 100x100 mm
-  KOMÍNOVÁ ŠACHTA
-  NAPOJOVACÍ MÍSTO NA KANALIZACI

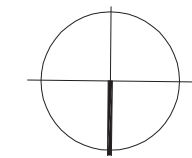
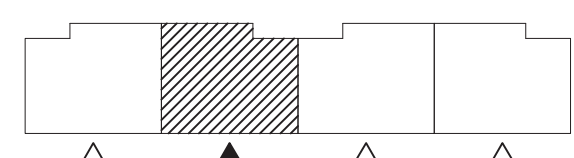

±0,000 = ÚROVEŇ STÁVAJÍCÍ PODLAHY 1. NP

## 48 RODINNÝCH DOMŮ VEVERSKÁ BÍTÝŠKA

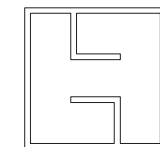

ATELIER  
HABINA

INVESTOR:	NAD BÍLÝM POTOKEM, s.r.o., Francouzská 418/82, 602 00 Brno	BRNO, KOPEČNÁ 11, 602 00	ateller@habna.cz
MÍSTO STAVBY:	Městys Veverská Bítýška	TEL. : 543 213 030, GSM : 602 586 095	
GENER. PROJEKTANT:	ATELIER HABINA S.R.O.		
ARCHITEKT:	ING. ARCH. MARTIN HABINA		
ZODP. PROJEKTANT:	ING. ARCH. MARTIN HABINA	DATUM :	BŘEZEN 2014
VEDOUČÍ PROJEKTANT:	JAN ODLOŽILÍK	STUPEŇ PROJEKTU :	DSPS
VYPRACOVAL:	HANA PODOLSKÁ	ČÁST PROJEKTU :	D,1 ASŘ
OBSAH VÝKRESU:	ŘADA B, VNITŘNÍ LEVÝ	MĚŘITKO:	1:100
		Č. VÝKRESU:	02

1.NP

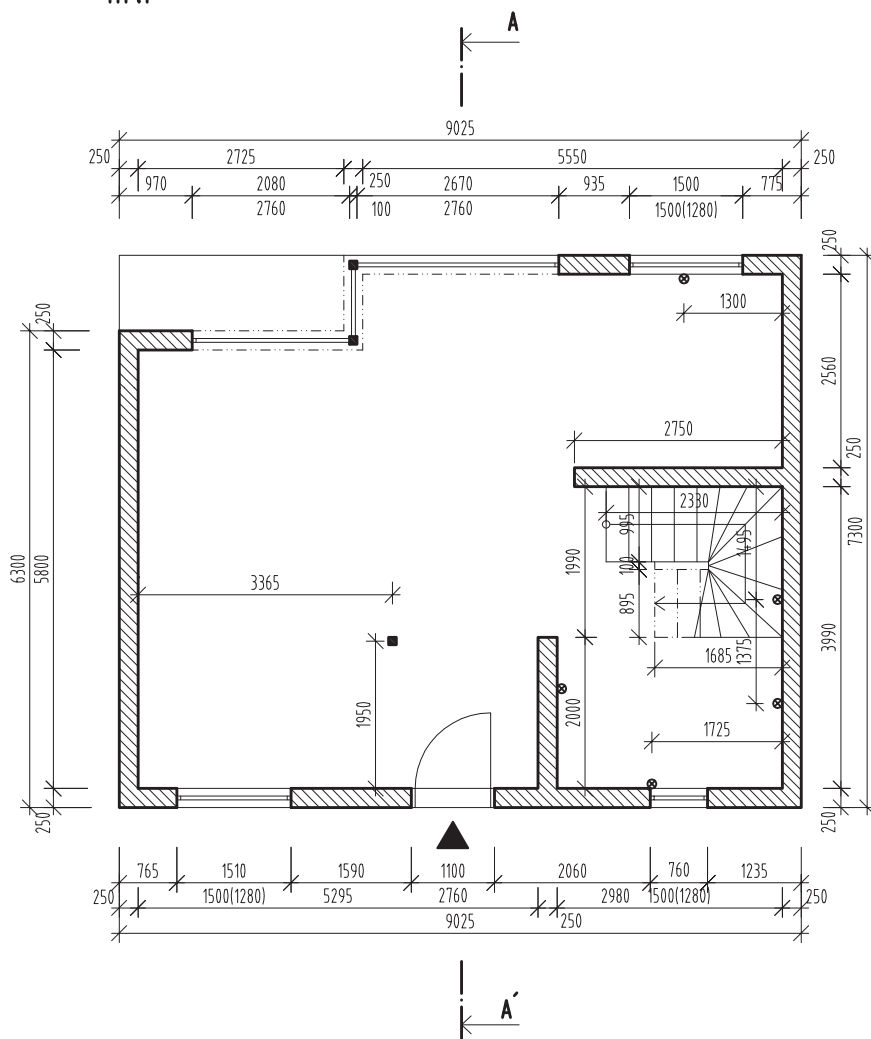

2.NP

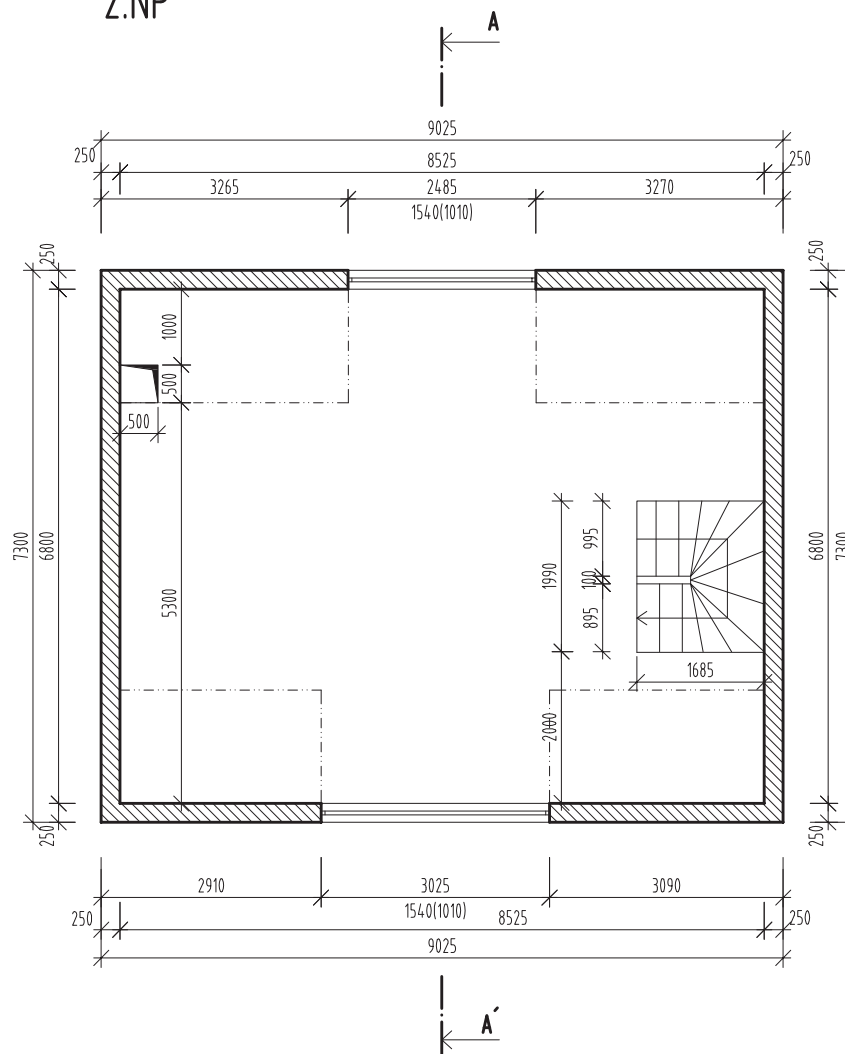

LEGENDA

-  STÁVAJÍCÍ KONSTRUKCE
-  TERÉN
-  OCELOVÝ SLOUPEK 100x100 mm
-  KOMÍNOVÁ ŠACHTA
-  NAPOJOVACÍ MÍSTO NA KANALIZACI

ŘEZ A - A'

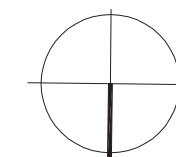
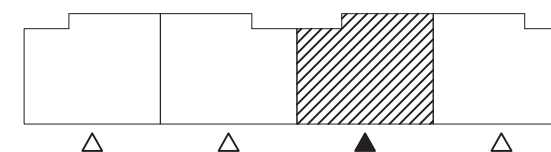
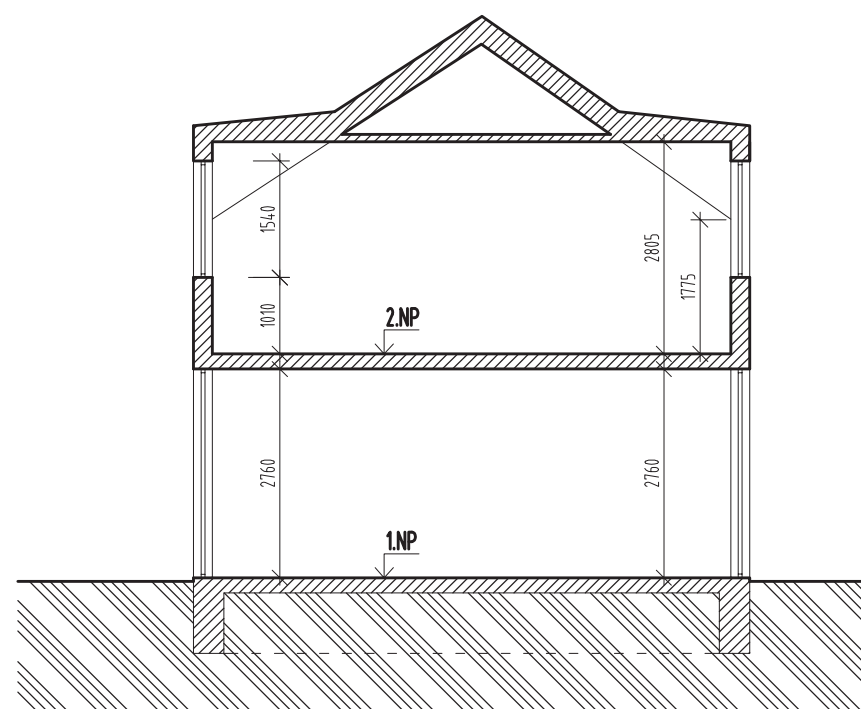

±0,000 = ÚROVEŇ STÁVAJÍCÍ PODLAHY 1. NP

# 48 RODINNÝCH DOMŮ VEVERSKÁ BÍTÝŠKA

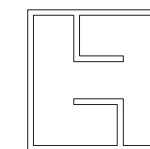

ATELIER  
HABINA

INVESTOR:	NAD BÍLÝM POTOKEM, s.r.o., Francouzská 418/82, 602 00 Brno	BRNO, KOPEČNÁ 11, 602 00	atelier@habina.cz
MÍSTO STAVBY:	Městys Veverská Bítýška	TEL. : 543 213 030, GSM : 602 586 095	
GENER. PROJEKTANT:	ATELIER HABINA S.R.O.		
ARCHITEKT:	ING. ARCH. MARTIN HABINA		
ZODP. PROJEKTANT:	ING. ARCH. MARTIN HABINA	DATUM :	BŘEZEN 2014
VEDOUČÍ PROJEKTANT:	JAN ODLOŽILÍK	STUPEŇ PROJEKTU :	DSPS
VYPRACOVAL:	HANA PODOLSKÁ	ČÁST PROJEKTU :	D,1 ASŘ
OBSAH VÝKRESU:	ŘADA B, VNITŘNÍ PRAVÝ	MĚŘITKO:	1:100
		Č. VÝKRESU:	03

1.NP

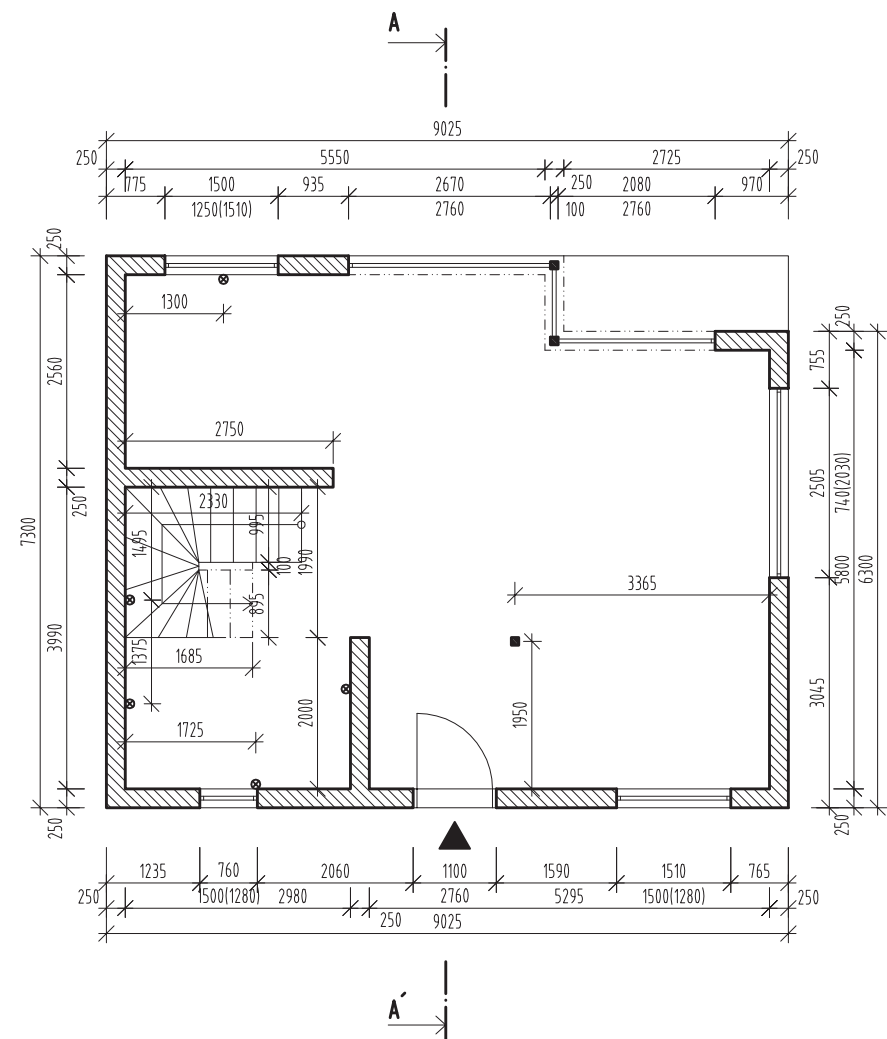

2.NP

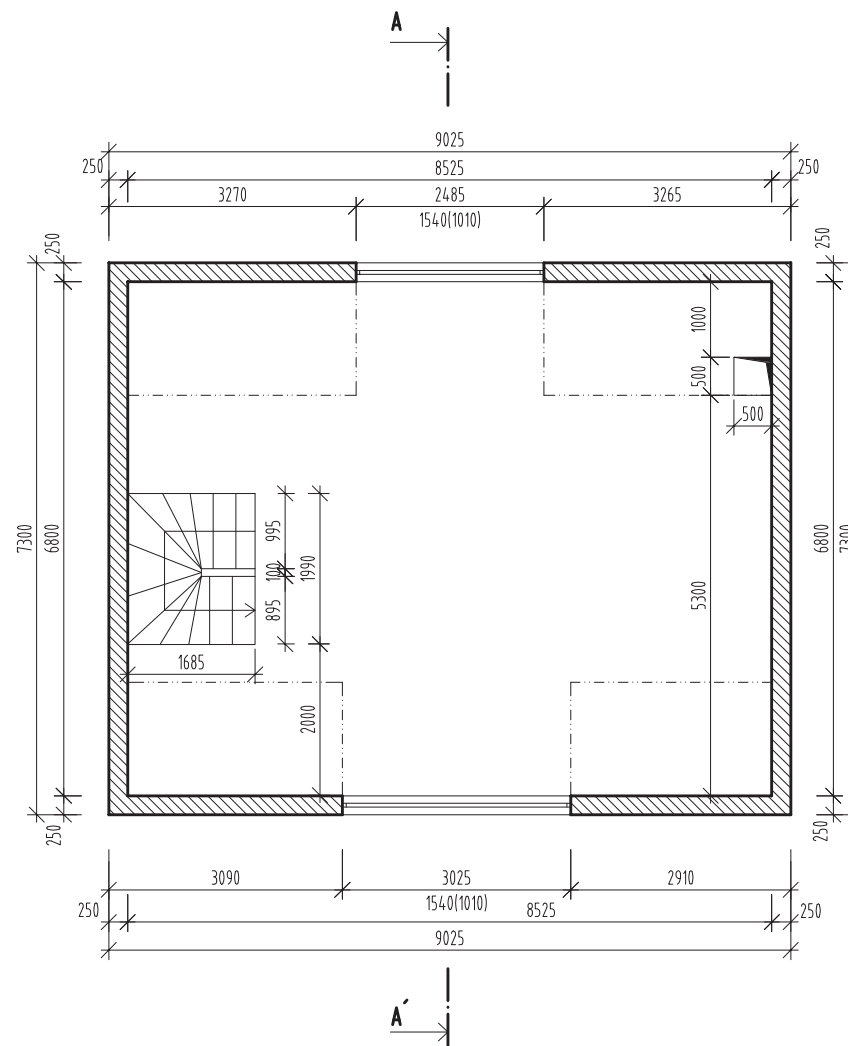

LEGENDA

-  STÁVAJÍCÍ KONSTRUKCE
-  TERÉN
-  OCELOVÝ SLOUPEK 100x100 mm
-  KOMÍNOVÁ ŠACHTA
-  NAPOJOVACÍ MÍSTO NA KANALIZACI

ŘEZ A - A'

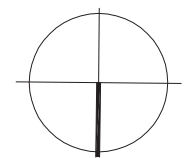
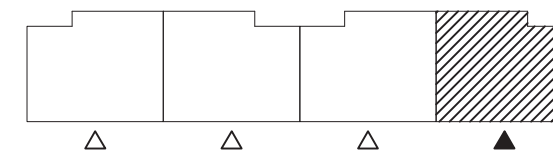
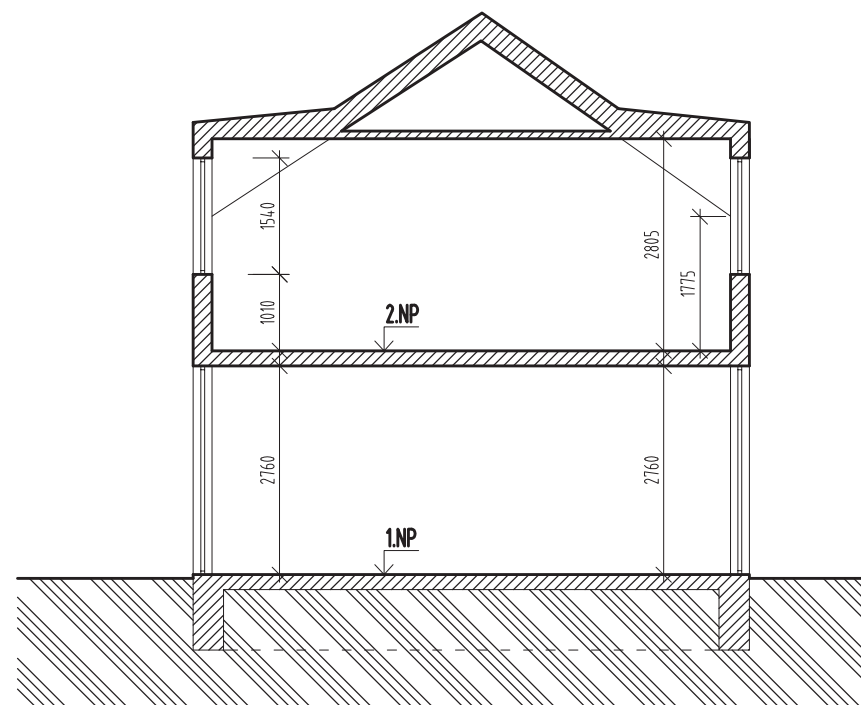

±0,000 = ÚROVEŇ STÁVAJÍCÍ PODLAHY 1. NP

48 RODINNÝCH DOMŮ  
VEVERSKÁ BÍTÝŠKA

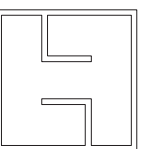

ATELIER  
HABINA

INVESTOR:	NAD BÍLÝM POTOKEM, s.r.o., Francouzská 418/82, 602 00 Brno	BRNO, KOPEČNÁ 11, 602 00 ateller@habna.cz
MÍSTO STAVBY:	Městys Veverská Bítýška	TEL. : 543 213 030, GSM : 602 586 095
GENER. PROJEKTANT:	ATELIER HABINA S.R.O.	
ARCHITEKT:	ING. ARCH. MARTIN HABINA	
ZODP. PROJEKTANT:	ING. ARCH. MARTIN HABINA	DATUM : BŘEZEN 2014
VEDOUČÍ PROJEKTANT:	JAN ODLOŽILÍK	STUPEŇ PROJEKTU : DSPS
VYPRACOVAL:	HANA PODOLSKÁ	ČÁST PROJEKTU : D,1 ASŘ
OBSAH VÝKRESU:	ŘADA B, VNĚJŠÍ PRAVÝ	MĚŘITKO: 1:100 Č. VÝKRESU: 04

1.NP

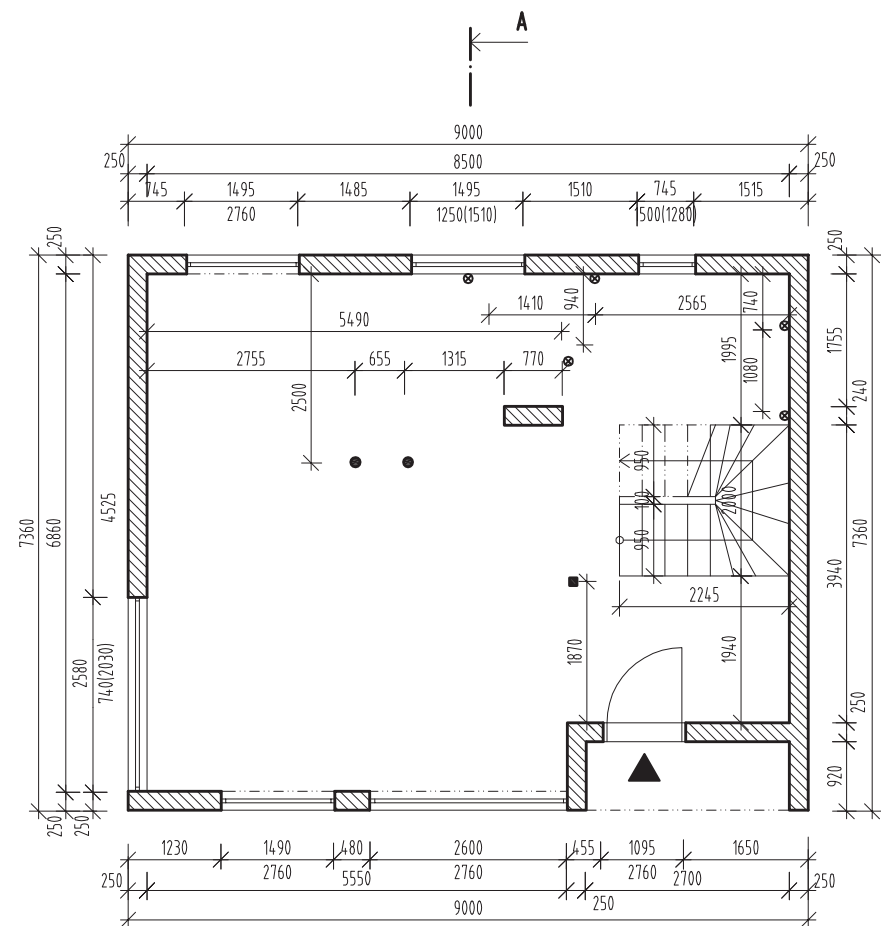

2.NP

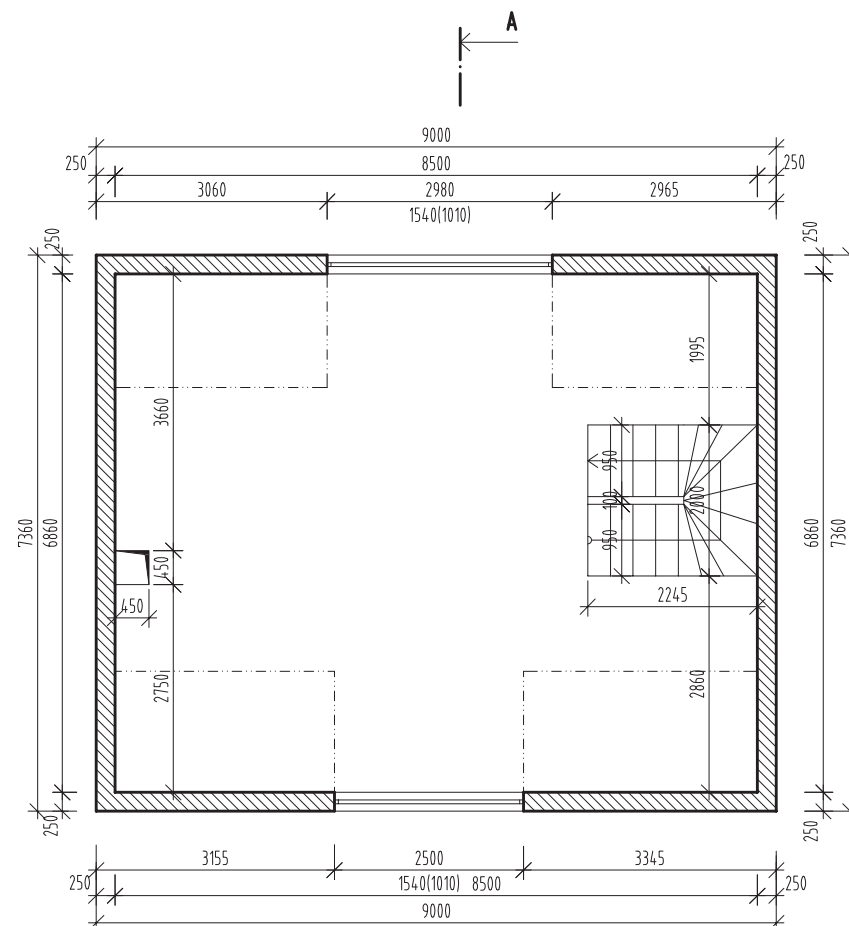

LEGENDA

-  STÁVAJÍCÍ KONSTRUKCE
-  TERÉN
-  OCELOVÝ SLOUPEK,  $\varnothing 120$  mm, 100x100 mm
-  KOMÍNOVÁ ŠACHTA
-  NAPOJOVACÍ MÍSTO NA KANALIZACI

ŘEZ A - A'

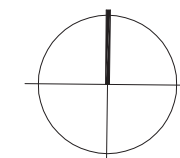
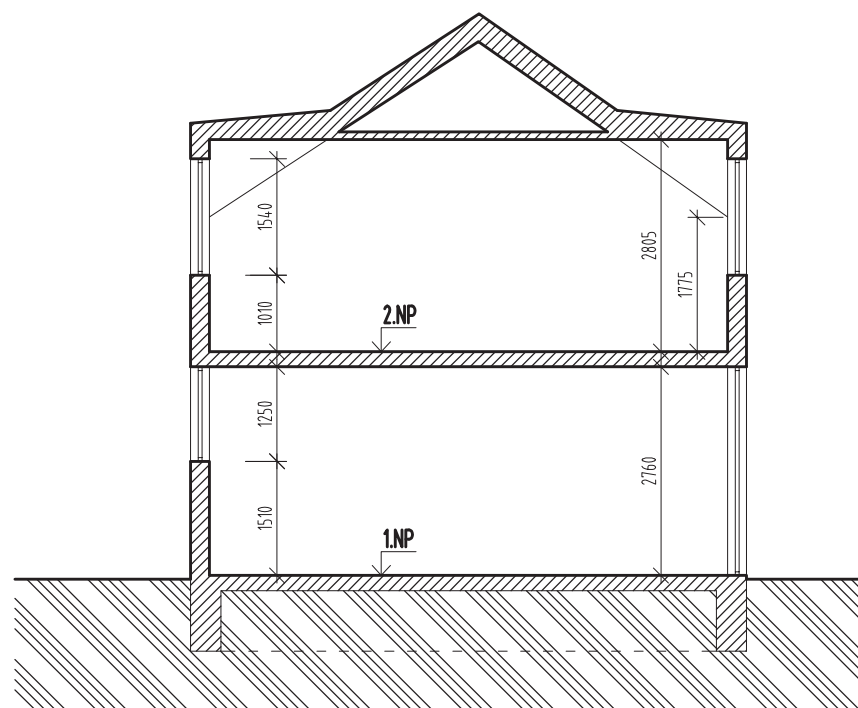

$\pm 0,000$  = ÚROVEŇ STÁVAJÍCÍ PODLAHY 1. NP

48 RODINNÝCH DOMŮ  
VEVERSKÁ BÍTÝŠKA

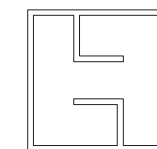

ATELIER  
HABINA

INVESTOR:	NAD BÍLÝM POTOKEM, s.r.o., Francouzská 418/82, 602 00 Brno	BRNO, KOPEČNÁ 11, 602 00	atelier@habna.cz
MÍSTO STAVBY:	Městys Veverská Bítýška	TEL. : 543 213 030, GSM : 602 586 095	
GENER. PROJEKTANT:	ATELIER HABINA S.R.O.		
ARCHITEKT:	ING. ARCH. MARTIN HABINA	DATUM :	BŘEZEN 2014
ZODP. PROJEKTANT:	ING. ARCH. MARTIN HABINA	STUPEŇ PROJEKTU :	DSPS
VEDOUČÍ PROJEKTANT:	JAN ODLOŽILÍK	ČÁST PROJEKTU :	D,1 ASŘ
VYPRACOVAL:	HANA PODOLSKÁ		
OBSAH VÝKRESU:	ŘADA C, VNĚJŠÍ LEVÝ	MĚŘITKO:	1:100
		Č. VÝKRESU:	05



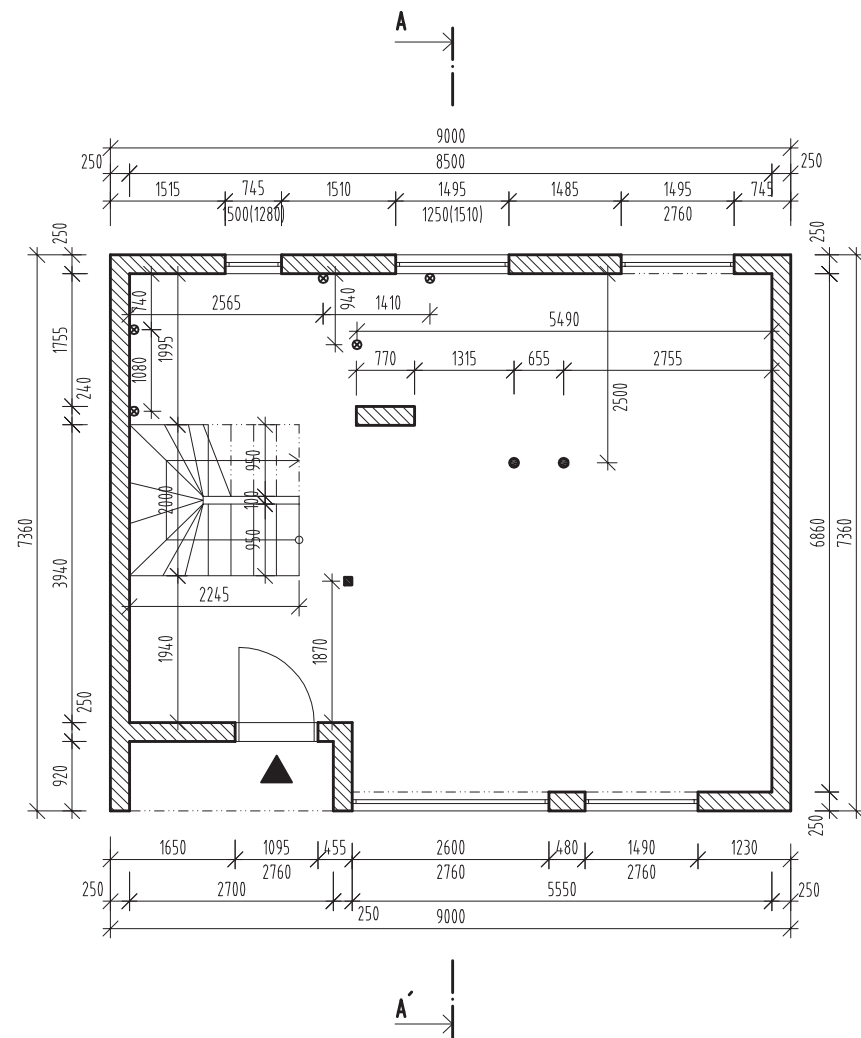

1.NP

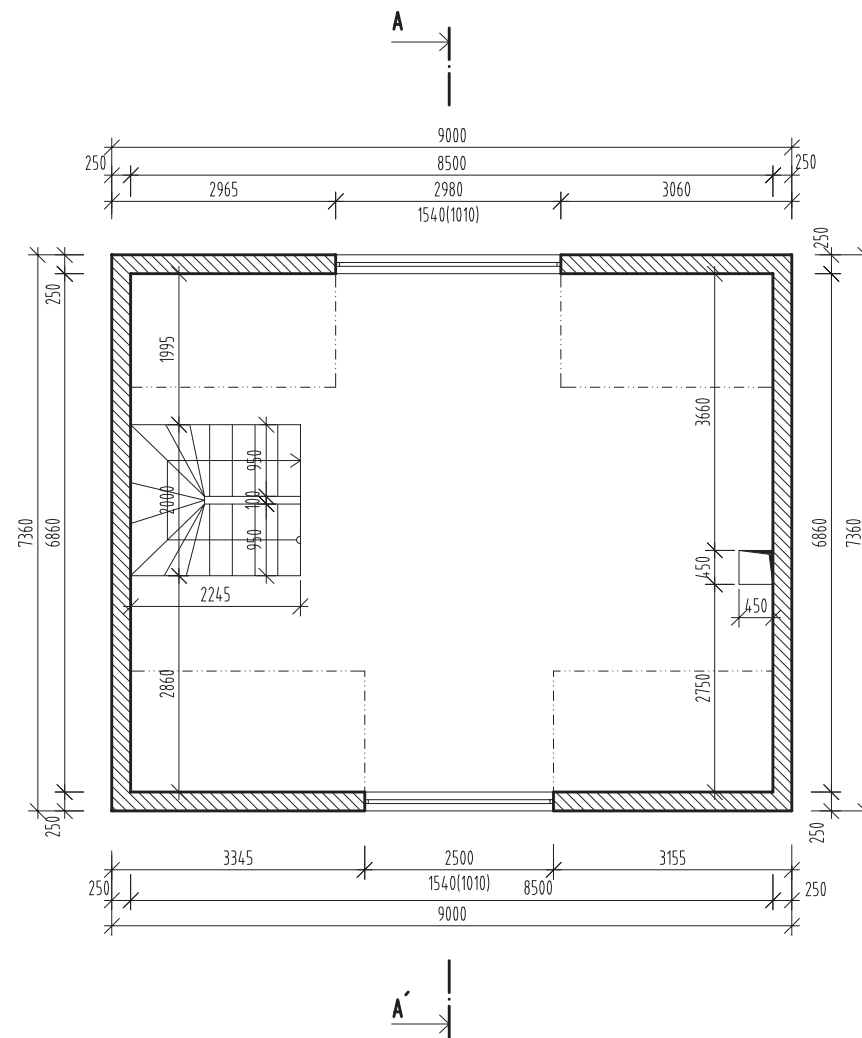

2.NP



LEGENDA

-  STÁVAJÍCÍ KONSTRUKCE
-  TERÉN
-  OCELOVÝ SLOUPEK,  $\varnothing 120$  mm, 100x100 mm
-  KOMÍNOVÁ ŠACHTA
-  NÁPOJOVACÍ MÍSTO NA KANALIZACI

ŘEZ A - A'

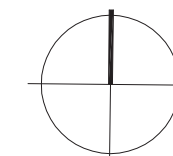
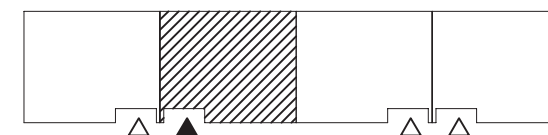
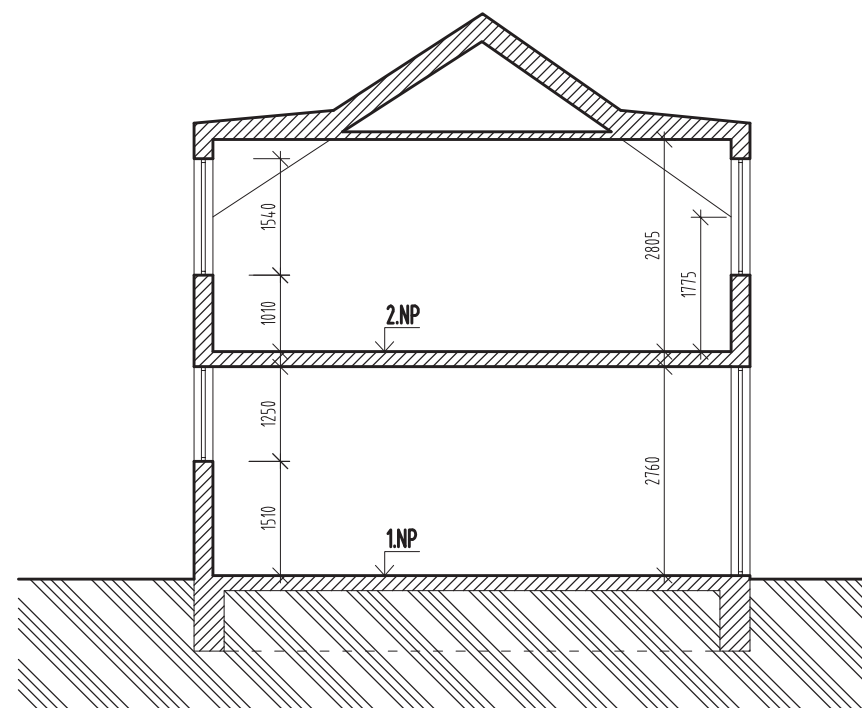

±0,000 = ÚROVEŇ STÁVAJÍCÍ PODLAHY 1. NP

48 RODINNÝCH DOMŮ  
VEVERSKÁ BÍTÝŠKA

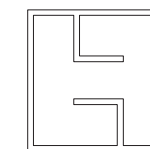

ATELIER  
HABINA

INVESTOR:	NAD BÍLÝM POTOCEM, s.r.o., Francouzská 418/82, 602 00 Brno	BRNO, KOPEČNÁ 11, 602 00 ateller@habna.cz
MÍSTO STAVBY:	Městys Veverská Bítýška	TEL. : 543 213 030, GSM : 602 586 095
GENER. PROJEKTANT:	ATELIER HABINA S.R.O.	
ARCHITEKT:	ING. ARCH. MARTIN HABINA	
ZODP. PROJEKTANT:	ING. ARCH. MARTIN HABINA	DATUM : BŘEZEN 2014
VEDOUČÍ PROJEKTANT:	JAN ODLOŽILÍK	STUPEŇ PROJEKTU : DSPS
VYPRACOVAL:	HANA PODOLSKÁ	ČÁST PROJEKTU : D,1 ASŘ
OBSAH VÝKRESU:	ŘADA C, VNITŘNÍ LEVÝ	MĚŘITKO: 1:100 Č. VÝKRESU: 06

1.NP

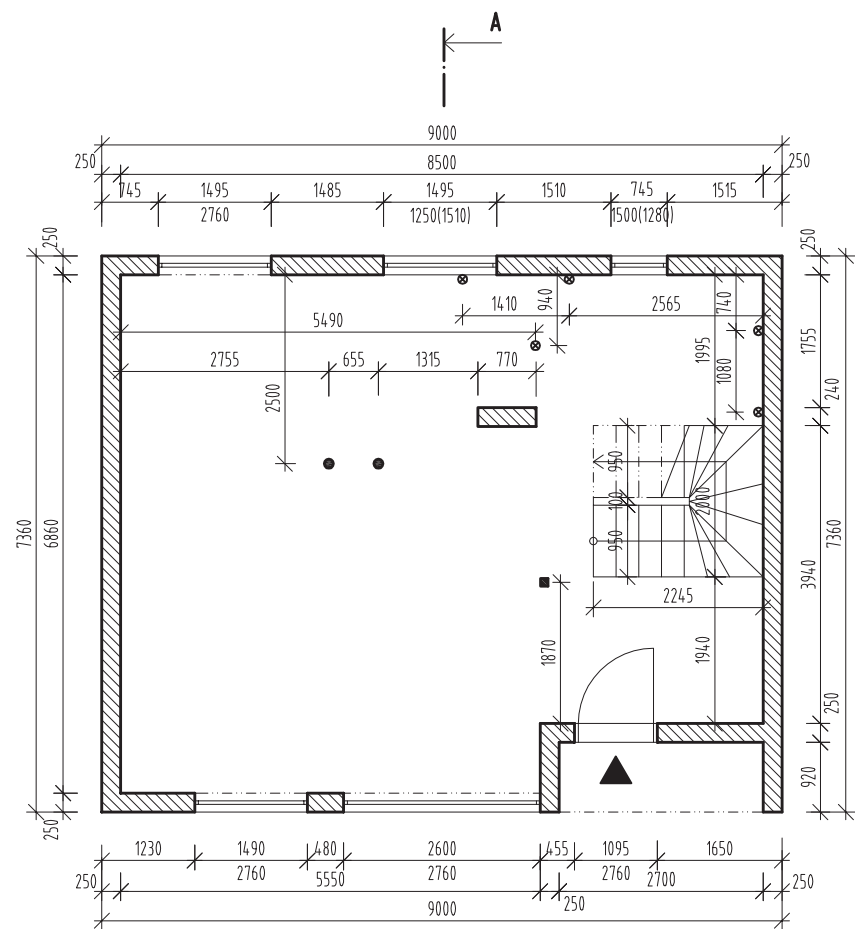

2.NP

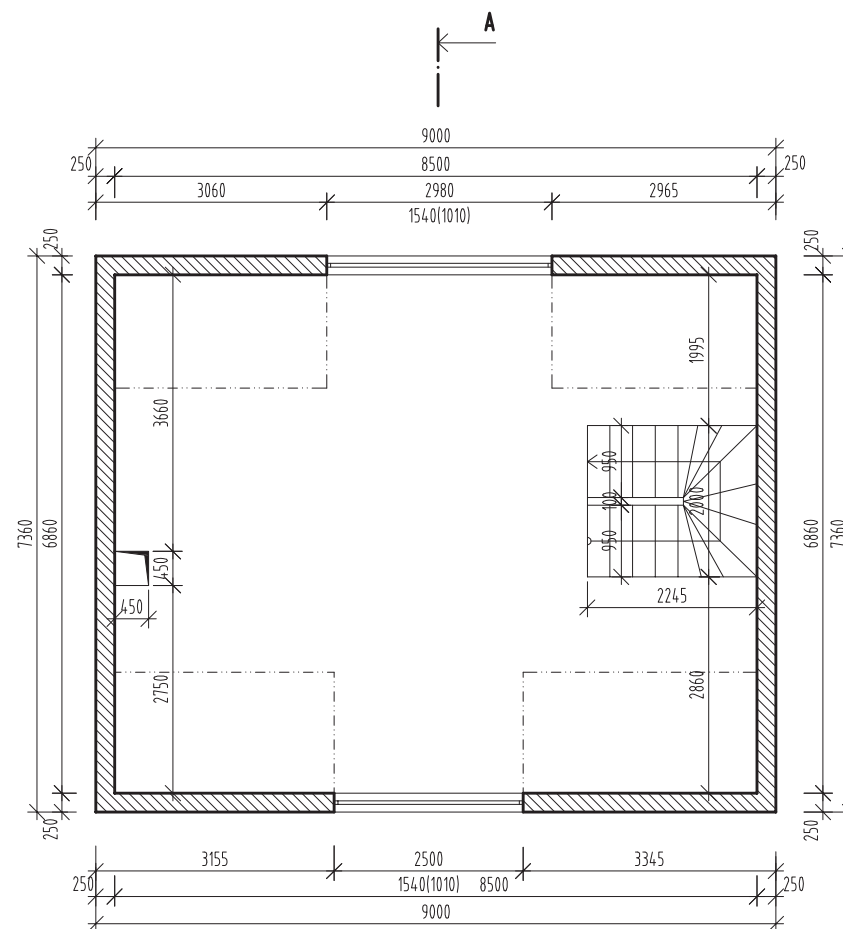

LEGENDA

-  STÁVAJÍCÍ KONSTRUKCE
-  TERÉN
-  OCELOVÝ SLOUPEK,  $\varnothing 120$  mm, 100x100 mm
-  KAMÍNOVÁ ŠACHTA
-  NAPOJOVACÍ MÍSTO NA KANALIZACI

ŘEZ A - A'

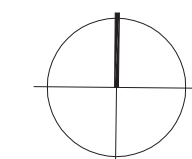
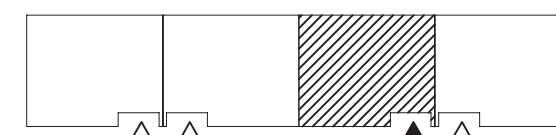
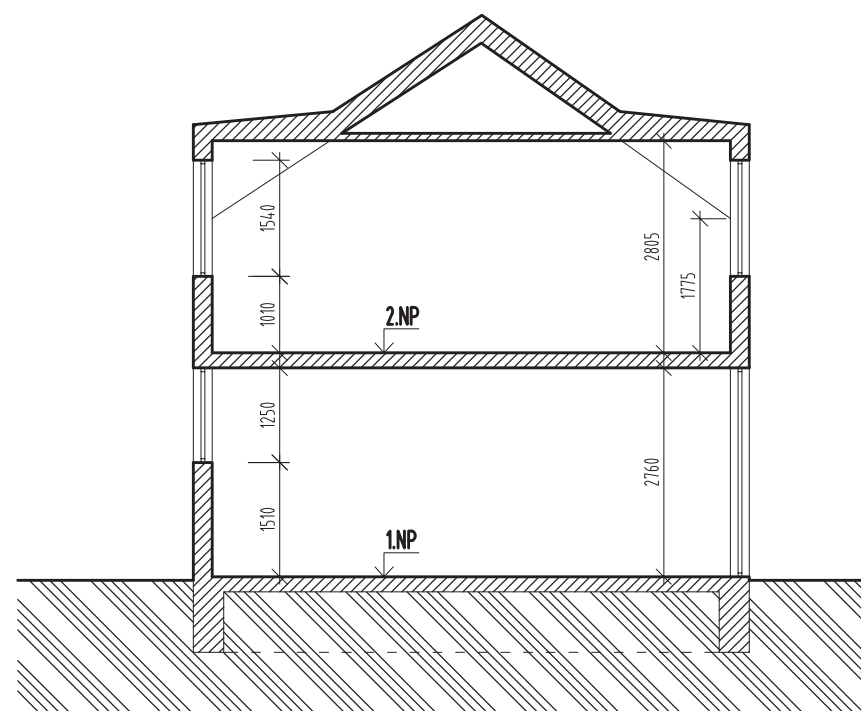

±0,000 = ÚROVEŇ STÁVAJÍCÍ PODLAHY 1. NP

48 RODINNÝCH DOMŮ  
VEVERSKÁ BÍTÝŠKA

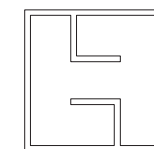

ATELIER  
HABINA

INVESTOR:	NAD BÍLÝM POTOKEM, s.r.o., Francouzská 418/82, 602 00 Brno	BRNO, KOPEČNÁ 11, 602 00	ateller@habna.cz
MÍSTO STAVBY:	Městys Veverská Bítýška	TEL. : 543 213 030, GSM : 602 586 095	
GENER. PROJEKTANT:	ATELIER HABINA S.R.O.		
ARCHITEKT:	ING. ARCH. MARTIN HABINA		
ZODP. PROJEKTANT:	ING. ARCH. MARTIN HABINA	DATUM :	BŘEZEN 2014
VEDOUČÍ PROJEKTANT:	JAN ODLOŽILÍK	STUPEŇ PROJEKTU :	DSPS
VYPRACOVAL:	HANA PODOLSKÁ	ČÁST PROJEKTU :	D,1 ASŘ
OBSAH VÝKRESU:	ŘADA C, VNITŘNÍ PRAVÝ	MĚŘITKO:	1:100
		Č. VÝKRESU:	07



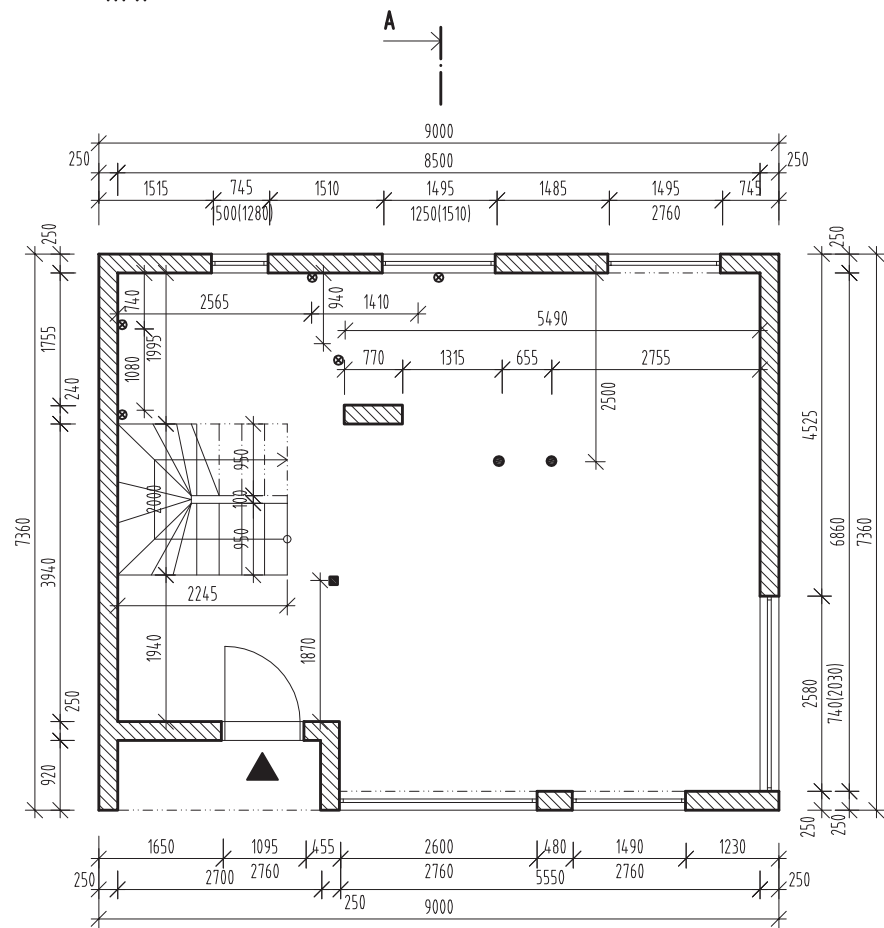

1.NP

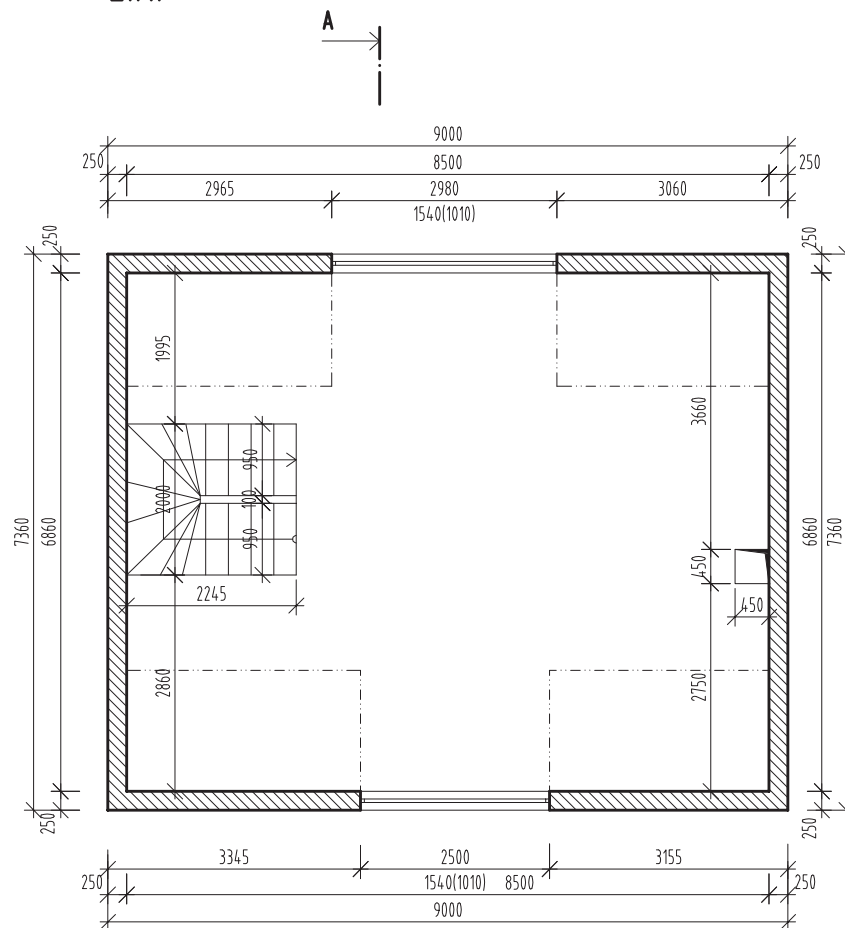

2.NP



LEGENDA

-  STÁVAJÍCÍ KONSTRUKCE
-  TERÉN
-  OCELOVÝ SLOUPEK,  $\varnothing 120$  mm, 100x100 mm
-  KOMÍNOVÁ ŠACHTA
-  NAPOJOVACÍ MÍSTO NA KANALIZACI

ŘEZ A - A'

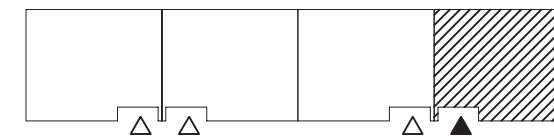
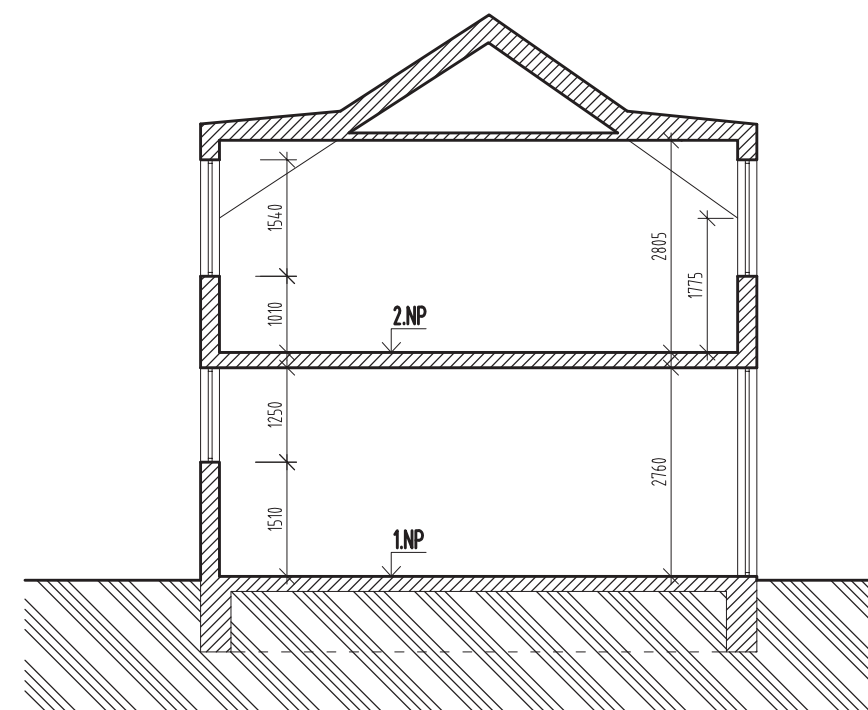

$\pm 0,000$  = ÚROVEŇ STÁVAJÍCÍ PODLAHY 1. NP

48 RODINNÝCH DOMŮ  
VEVERSKÁ BÍTÝŠKA

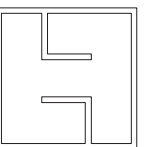

ATELIER  
HABINA

INVESTOR:	NAD BÍLÝM POTOKEM, s.r.o., Francouzská 418/82, 602 00 Brno	BRNO, KOPEČNÁ 11, 602 00	atelier@habna.cz
MÍSTO STAVBY:	Městys Veverská Bítýška	TEL. : 543 213 030, GSM : 602 586 095	
GENER. PROJEKTANT:	ATELIER HABINA S.R.O.		
ARCHITEKT:	ING. ARCH. MARTIN HABINA		
ZODP. PROJEKTANT:	ING. ARCH. MARTIN HABINA	DATUM :	BŘEZEN 2014
VEDOUČÍ PROJEKTANT:	JAN ODLOŽILÍK	STUPEŇ PROJEKTU :	DSPS
VYPRACOVAL:	HANA PODOLSKÁ	ČÁST PROJEKTU :	D,1 ASŘ
OBSAH VÝKRESU:	ŘADA C, VNĚJŠÍ PRAVÝ	MĚŘITKO:	1:100
		Č. VÝKRESU:	08